

SUVISUR

CORREDERAS DE VIDRIO

Guía

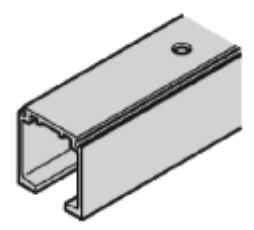

Acabado	Longitud	Ref.
Aluminio natural	2.000 mm/40-100 Kg	200208HF
Aluminio natural	3.000 mm/40-100 Kg	200209HF

31x33 mm (ancho x altura)

Guía Doble

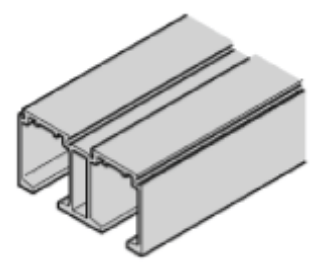

Acabado	Longitud	Ref.
Aluminio natural	2.000 mm/40-100 Kg	200240HF
Aluminio natural	3.000 mm/40-100 Kg	200241HF

70x33 mm (ancho x altura)

Perfil fijo

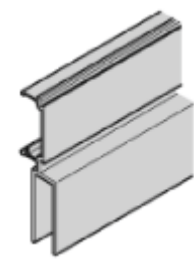

Acabado	Longitud	Ref.
Aluminio natural	2.000 mm	200213HF
Aluminio natural	3.000 mm	200212HF

Tapeta frontal

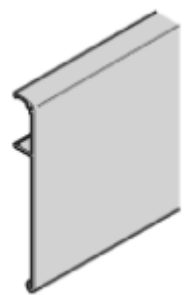

Acabado	Longitud	Ref.
Aluminio anodizado	2.000 mm	200211HF
Aluminio anodizado	3.000 mm	200229HF

Altura 115 mm

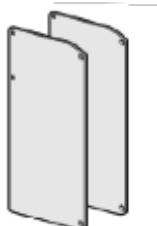
Tapa lateral  
con una tapeta frontal

Acabado	Ref.
Plástico color plata	200231HF

**Tapa lateral  
con dos tapetas  
Frontal**

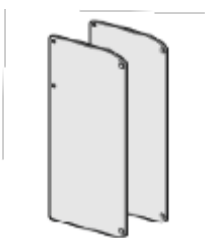

Acabado	Ref.
Plástico color plata	200232HF

**Escuadra sujeción  
Pared**

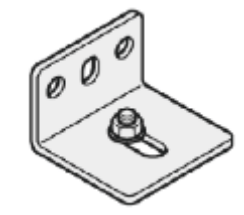

Acabado	Ref.
Acero galvanizado	200237HF

**Herraje con  
tope 40-100 kg**



Descripción	Para 1 puerta	Referencia
Mecanismo de translación de 4 rodillos con tornillo de suspensión, tuerca reguladora de altura y tope de vidrio	2 piezas	200233HF

**Juego de pinzas  
40-100 kg y  
guiador de suelo**



Acabado	Medida	Vidrio
Aluminio anodizado	150x70 mm	8 mm
Aluminio anodizado	150x70 mm	10 mm

**Tapeta para pinza**



Acabado	Medida	Referencia
Aluminio anodizado	150x70 mm	200248HF

AUTO CLOSE CORREDERA 40-80 HS

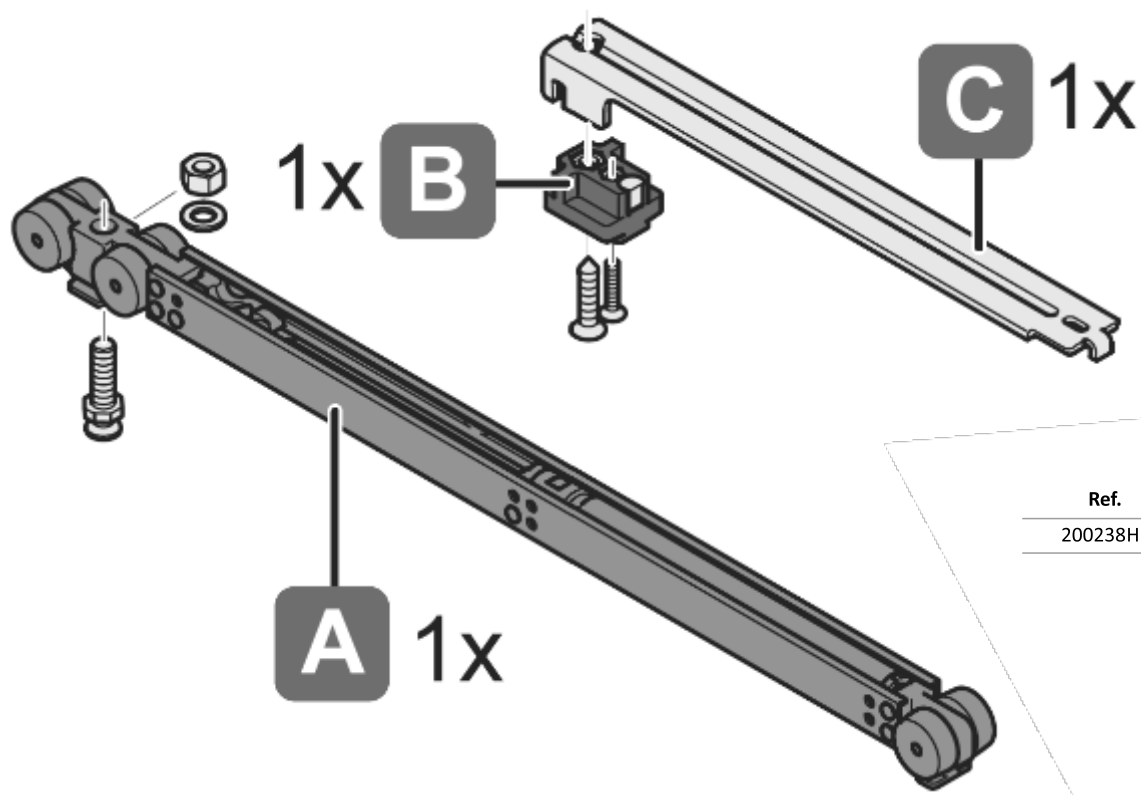

Vidrio sin mecanizar hasta 60 Kg laminado o templado.

Vidrio con mecanizado de 60 hasta 100, templado.

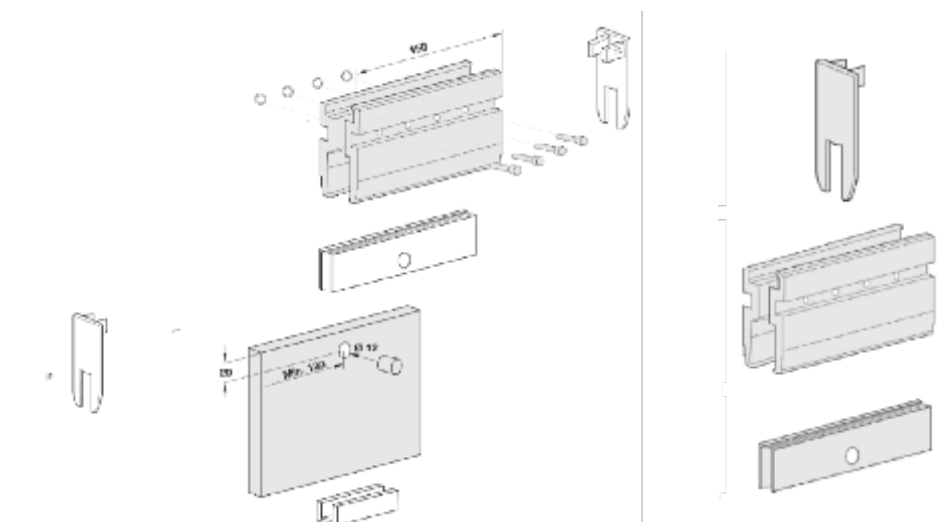

Brida para clipar izquierda



Brida para clipar derecha





Montaje mural con escuadra de montaje

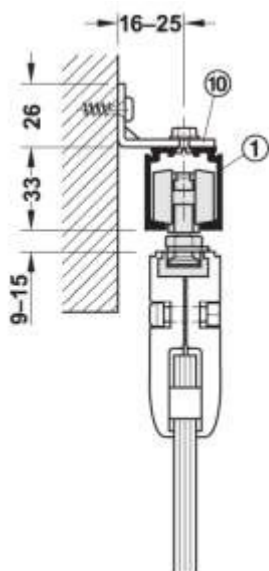

Montaje mural con escuadra de montaje y pantalla para clipar 115 mm

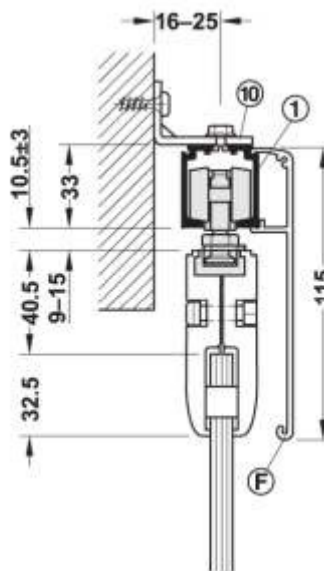

Montaje a techo con carril de deslizamiento doble y pantalla para clipar 115 mm

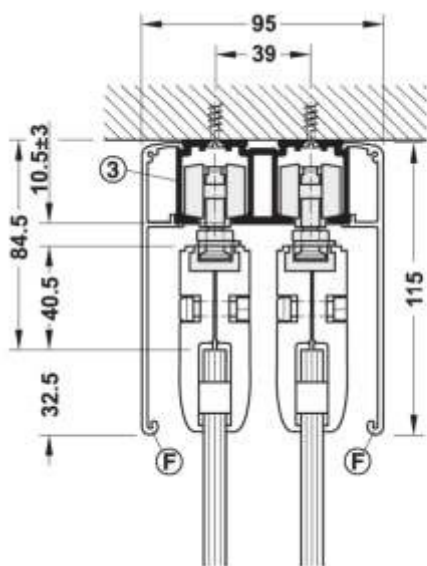

Montaje a techo con carril de deslizamiento y pantalla para clipar 115 mm incluida pieza fija para bases de madera, selado en húmedo

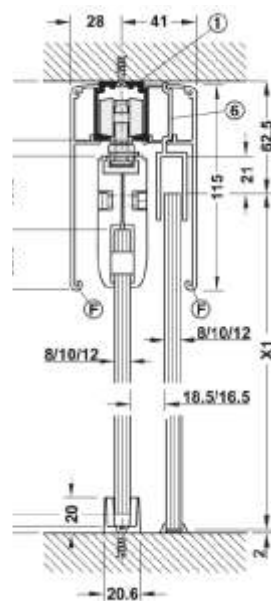

Herraje para puerta corredera. Peso puerta hasta 80 Kg

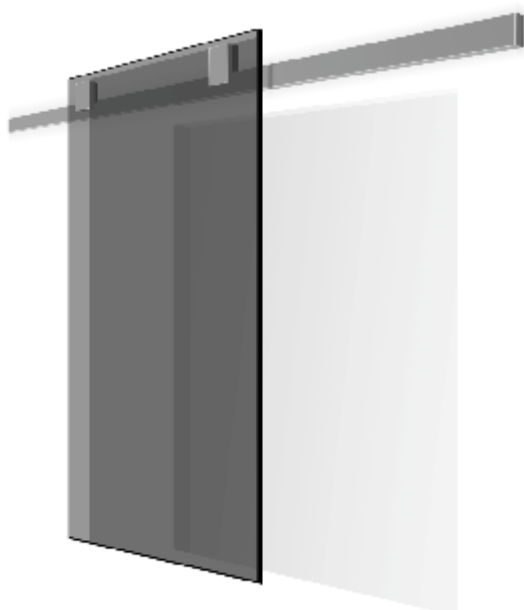

<b>Aplicación</b>	Para puertas correderas de 1 hoja
<b>Ejecución</b>	Deslizamiento sobre carril en pared
<b>Posibilidad de ajuste</b>	Carril de pared y carril de translación
<b>Peso de puerta</b>	Por hoja <80Kg
<b>Acabado</b>	Acero pulido, plata, bronce café o negro
<b>Grosor mínimo de puerta</b>	8- 12 mm

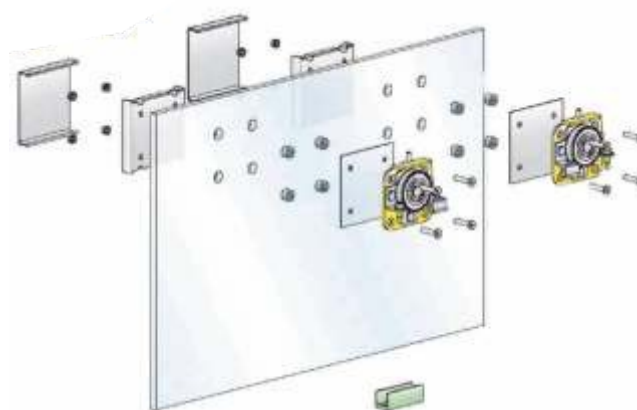

Tornillos especiales para montaje entre dos paredes

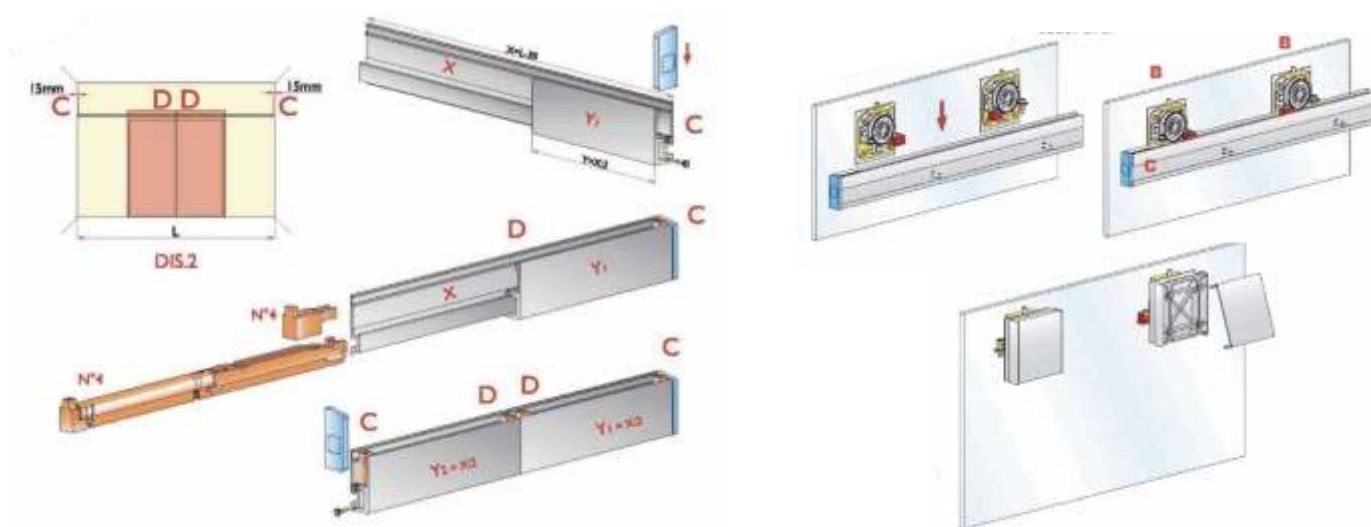

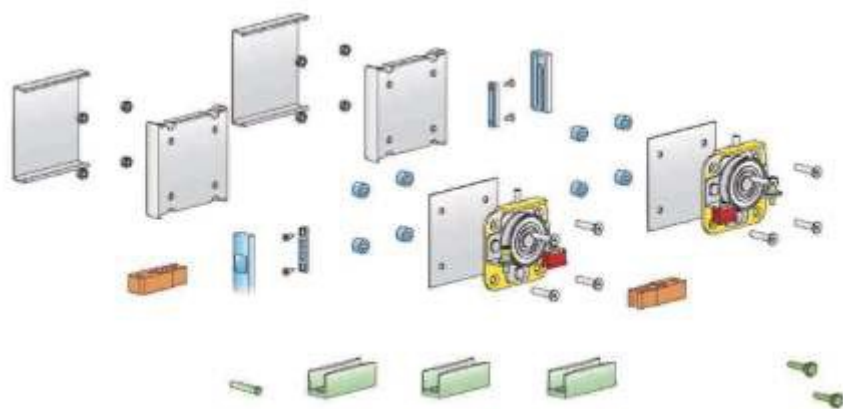

**Kits de herrajes para 1 puerta**

**Acabado**

Anodizado plata	200214HF
Acero pulido	200217HF
Anodizado bronce	200220HF
Color negro	200223HF
Color café	200226HF

|

**Carril rodadura**



Acabado	Longitud	
Anodizado plata	2.000 mm	200215HF
Acero pulido	2.000 mm	200218HF
Anodizado bronce	2.000 mm	200221HF
Color negro	2.000 mm	200224HF
Color café	2.000 mm	200227HF

**Carril pared.  
Separación 8 mm**



Acabado	Longitud	
Anodizado plata	2.000 mm	200216HF
Acero pulido	2.000 mm	200219HF
Anodizado bronce	2.000 mm	200222HF
Color negro	2.000 mm	200225HF
Color café	2.000 mm	200228HF

## Vitris Portavant 60

La solución Portavant para puertas estrechas y ligeras con autoclose en apertura y cierre



Vitris Portavant 60

Detalle pared

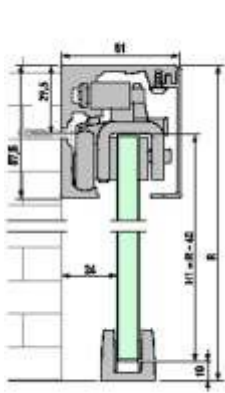

Detalle techo

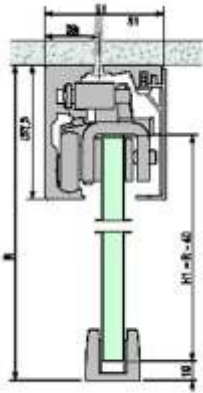

Detalle 2 hojas

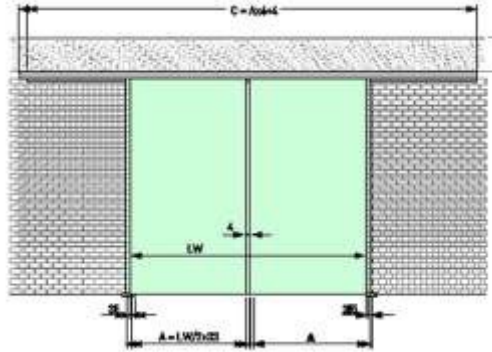

Detalle 1 hoja

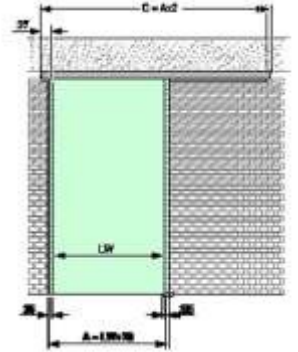

Montaje al techo con hoja fija

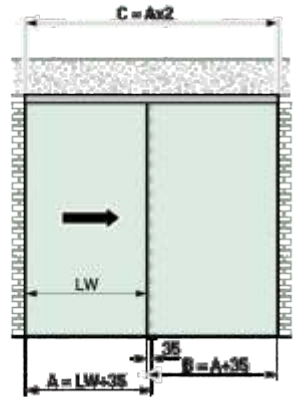
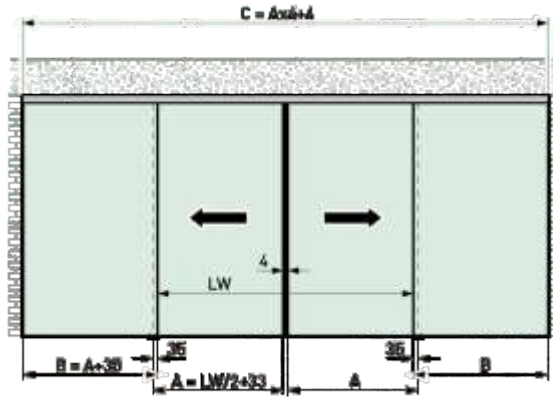
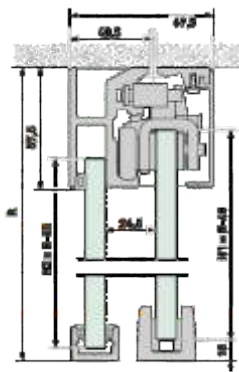

**COMFORT STOP**  
El sistema de amortiguación que da seguridad



**AUTO CLOSE**  
El sistema de autocierre para su bienestar



**EXACT TRIGGER**  
Mecanismo de desbloqueo para un funcionamiento fiable



**EASY INSTALL**  
La solución para realizar cómodamente el montaje sin recortes de vidrio

**Vitris** Portavant 80 Automatic

Abre y cierra la puerta automáticamente para que sus clientes tengan las manos libres para otras cosas.



**Radar**



**Pulsador**





Vitris Portavant 80 Automatic



Mando a distancia

Montaje techo

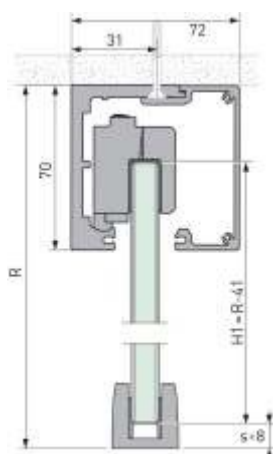

Montaje techo con fijo

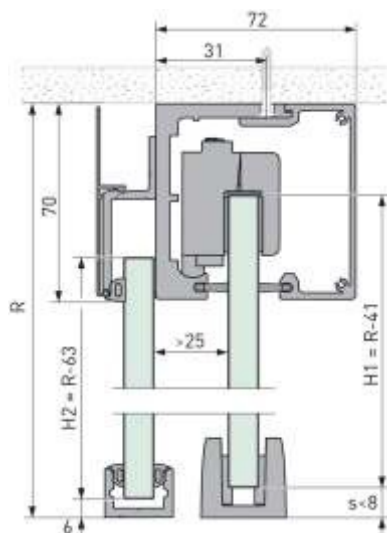

Detalle de la motorización

Montaje pared

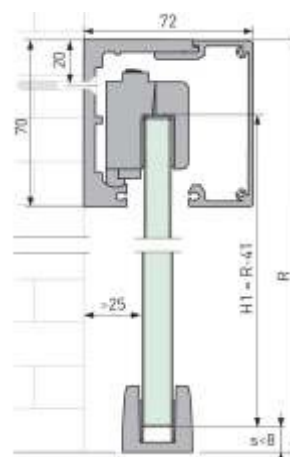

Montaje a vidrio

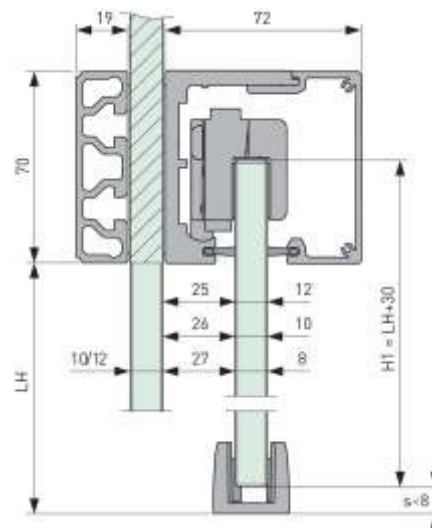

Vitris Portavant 80 Automatic

Fig. 1

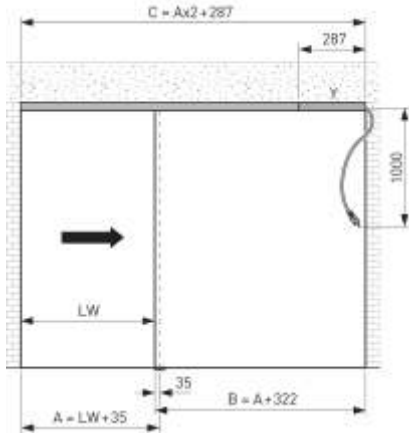

Fig. 2

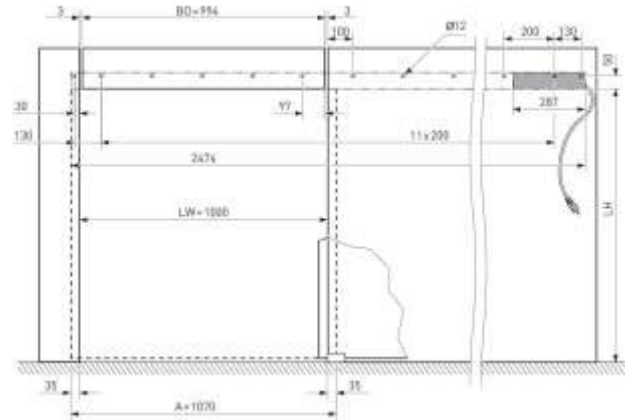

Fig. 3

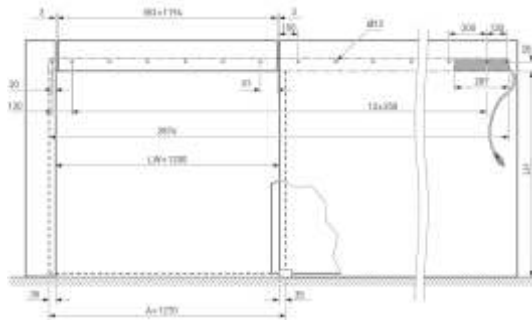

Fig. 4

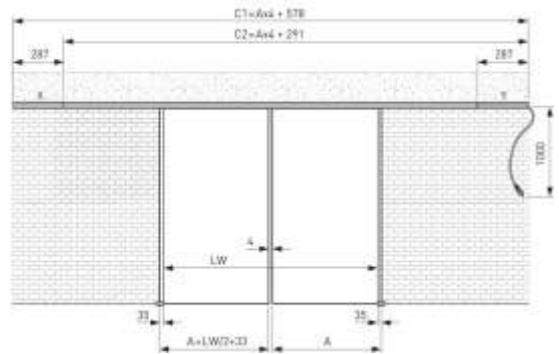

Fig. 5

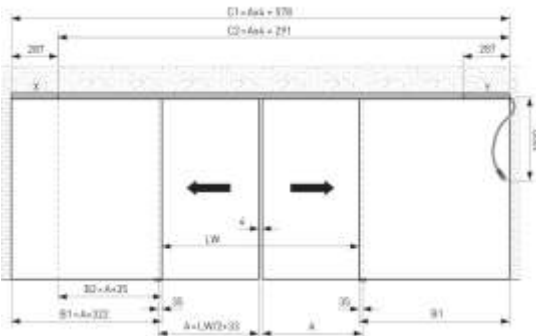
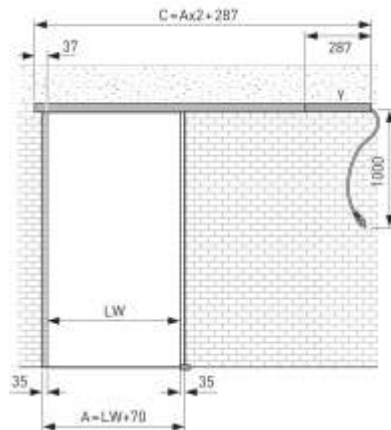

Fig. 6



**AUTO MOVE**

AUTO MOVE

**MODE SELECT**

MODE SELECT

**SAFE USE**

SAFE USE

**EASY INSTALL**

La solución para realizar cómodamente el montaje sin recortes de vidrio

EASY INSTALL

**PLUG & GO**

PLUG & GO

**SYSTEM FIT**

La perfección y la variedad para sus toques de diseño

SYSTEM FIT

**Vitris** Portavant 120

La solución Portavant para grandes pesos de la hoja, para situaciones de instalación como montaje en fachada de vidrio o montaje en el techo con hoja fijay para diseños extraordinarios.

Portavant 120, el sistema innovador para puertas correderas de cristal sin marco que introduce nuevos criterios.



**Klein** Rollglass 40

Diseñado para la creación y división de espacios a través de una pared de cristal combinando paneles fijos y móviles.



Referencia	Descripción
213909KL	Juego accesorios RG 40 EXP V 8
213919KL	Juego accesorios RG 40 EXP V 10

Referencia	Descripción
213964KL	Perfil y Galería 2 mts
213968KL	Perfil y Galería 3 mts

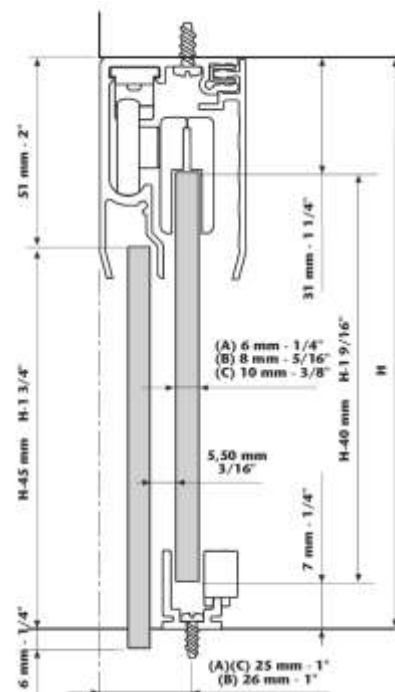
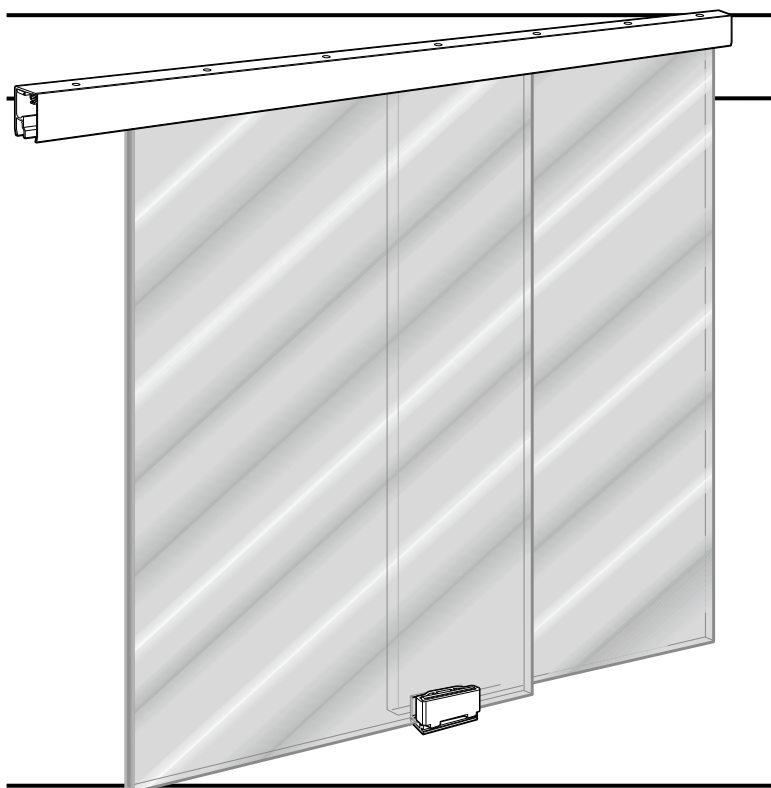

**Klein** Rollglass 135 Expert

Diseñado para la creación y división de espacios a través de una pared de cristal combinando paneles móviles y fijos.



Referencia	Descripción
212930KL	Juego accesorios RG 135 EXP V 8-10
212939KL	Juego accesorios RG 135 EXP V 10-12

Referencia	Descripción
212943KL	PF y Galer EXP 3 mts
212914KL	PF y Galer EXP 4 mts
212941KL	PF y Galer EXP 6 mts

Klein Rollglass 135 Expert

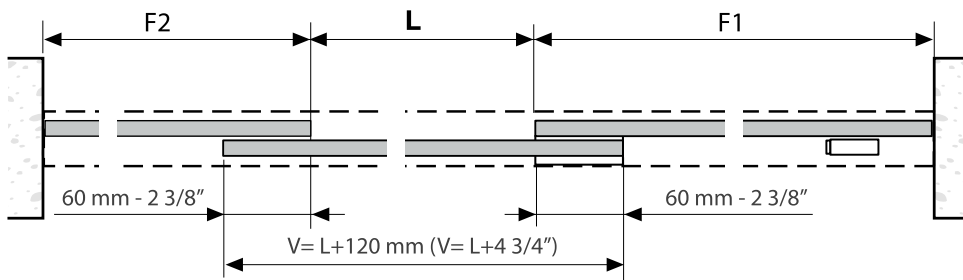
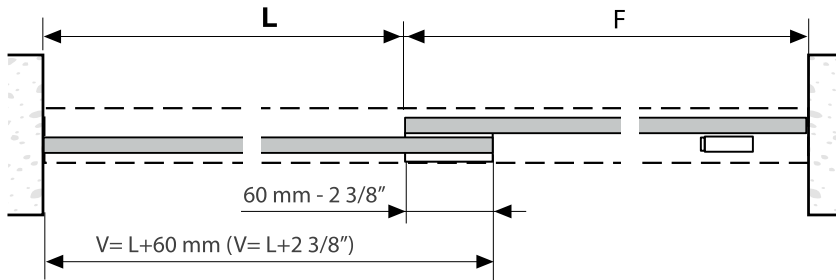
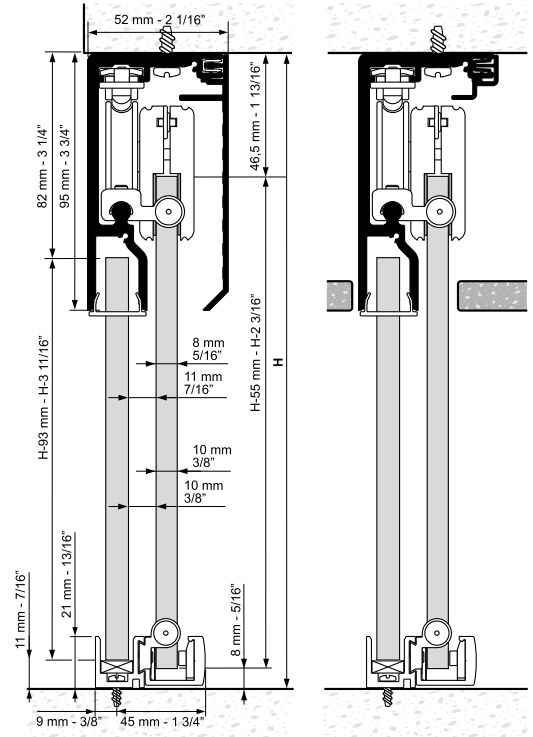



## Klein Rollglass 175 Expert

Diseñado para la creación y división de espacios a través de una pared de cristal combinando paneles fijos y móviles.

**Referencia****Descripción**

212919KL	PF y Galer anod. 4 m
212947KL	PF y Galer anod. 6 m

**Referencia****Descripción**

212940KL	Juego accesorios V 10-12
----------	--------------------------

Klein Rollglass 175 Expert

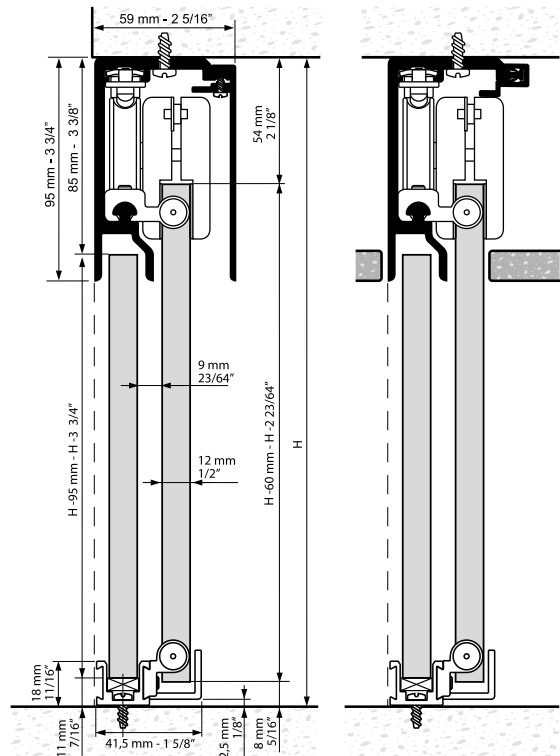
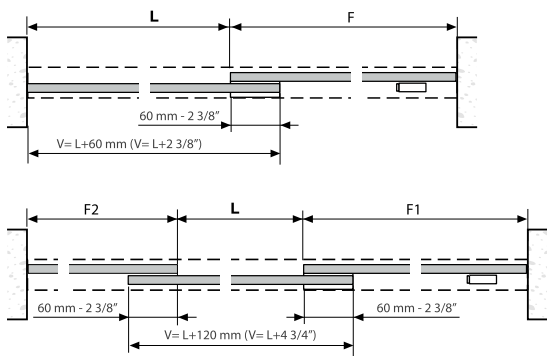
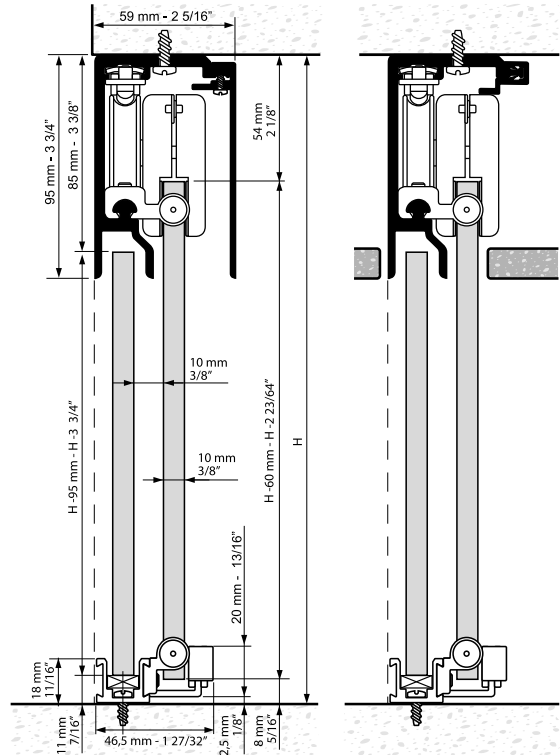

## Klein Roll Glass 40 Autoportante

Roll Glass Autoportante está diseñado para la creación y división de espacios a través de una pared de cristal combinando paneles fijos y móviles, especialmente para baños.

Sujeción del perfil entre paredes paralelas.



icone 40

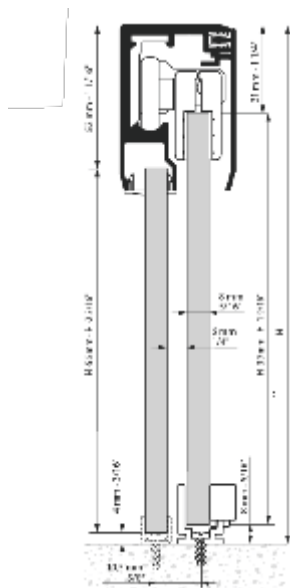
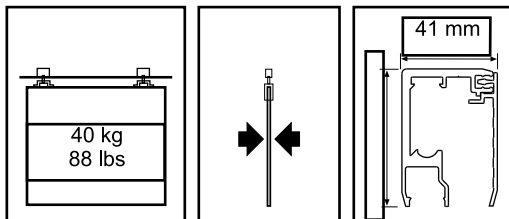

ALZADO 40 ROLLGLASS  
BASIC

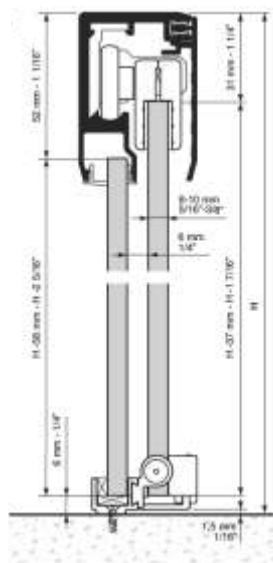

ALZADO 40 ROLLGLASS  
EXPERT A

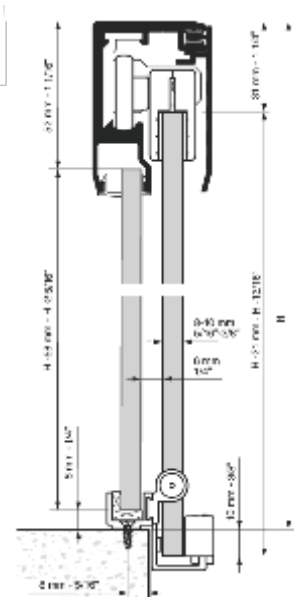

ALZADO 40 ROLLGLASS  
EXPERT B

Klein Roll Glass 40 Autoportante

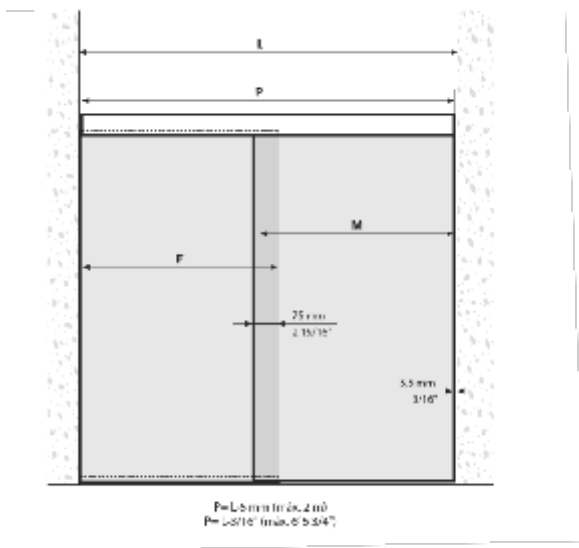

BASIC



Referencia	Descripción	Acabado
212620KL	Inst. RG40 autoportante basic 2.0 m V8 mm	Silver Mariner
212625KL	Inst. RG40 autoportante basic 2.0 m V10 mm	Silver Mariner

EXPERT A



Referencia	Descripción	Acabado
212622KL	Inst. RG40 autoportante expert A 2.0 m V8 mm	Silver Mariner
212627KL	Inst. RG40 autoportante expert A 2.0 m V10 mm	Silver Mariner

EXPERT B



Referencia	Descripción	Acabado
212624KL	Inst. RG40 autoportante expert B 2.0 m V8 mm	Silver Mariner
212629KL	Inst. RG40 autoportante expert B 2.0 m V10 mm	Silver Mariner



## Klein Roll Glass 60/90 Autoportante

Roll Glass Autoportante está diseñado para la creación y división de espacios a través de una pared de cristal combinando paneles fijos y móviles, especialmente para baños.

Sujeción del perfil entre paredes paralelas.



icone 60-90

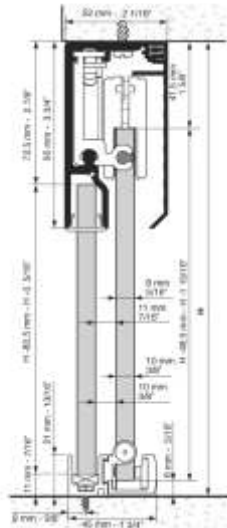
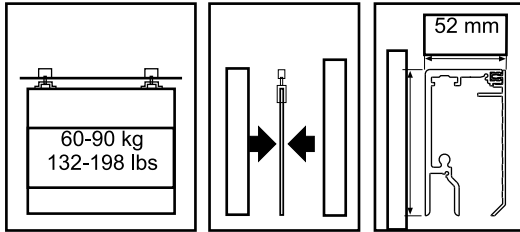

ALZADO ROLLGLAS  
60-90 EXPERT

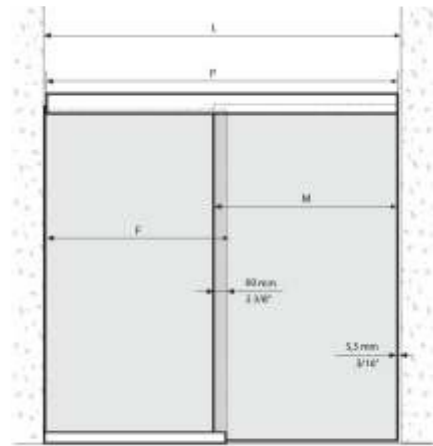

Pin L-5 mm (máx. 3 m)  
Pin L-3/16\" (máx. 9' 10.1/8\")



Referencia	Descripción	Acabado
212987KL	Inst. RG40 autoportante 3.0 m V8-10 mm	Silver Mariner

Referencia	Descripción	Acabado
212993KL	Inst. RG90 autoportante basic 2.0 m V8-10 mm	Silver Mariner
212991KL	Inst. RG90 autoportante basic 3.0 m V8-10 mm	Silver Mariner



## Klein NK Glass 45-80

NK Glass está diseñado para la instalación de un panel de vidrio sin marco, adaptándose a cualquier espacio.



Referencia	Descripción
213995KL	Juego accesorios NK Glass 45
213387KL	Soporte pared



Referencia	Descripción
213996KL	Juego accesorios NK Glass 80
213387KL	Soporte pared

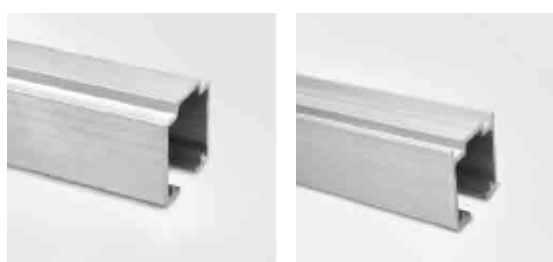

Referencia	Descripción	Acabado
212017KL	Perfil NK Glass 45 2.0 mm	Aluminio Natural
212019KL	Perfil NK Glass 45 3.0 mm	Aluminio Natural
212020KL	Perfil NK Glass 45 6.0 mm	Aluminio Natural
212457KL	Perfil NK Glass 45 2.0 mm	Anonizado Silver
212458KL	Perfil NK Glass 45 3.0 mm	Anonizado Silver
212459KL	Perfil NK Glass 45 6.0 mm	Anonizado Silver
212011KL	Perfil NK Glass 80 2.0 mm	Aluminio Natural
212013KL	Perfil NK Glass 80 3.0 mm	Aluminio Natural
212021KL	Perfil NK Glass 80 6.0 mm	Aluminio Natural
212026KL	Perfil NK Glass 80 2.0 mm	Anonizado Silver
212027KL	Perfil NK Glass 80 3.0 mm	Anonizado Silver
212028KL	Perfil NK Glass 80 6.0 mm	Anonizado Silver



Klein NK Glass 45-80

NK GLASS 45

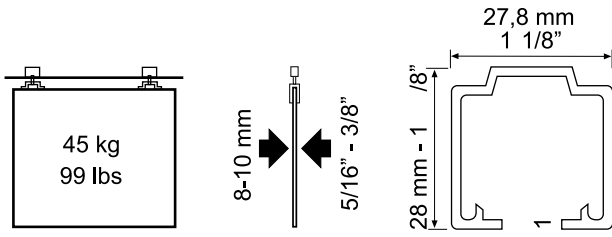

NK GLASS 90

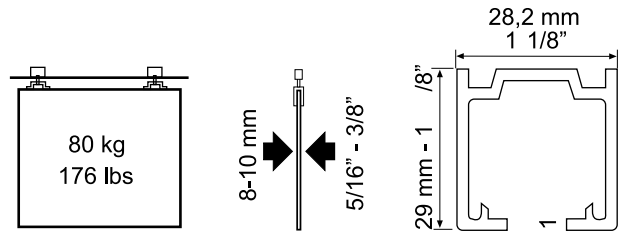

NK GLASS 45

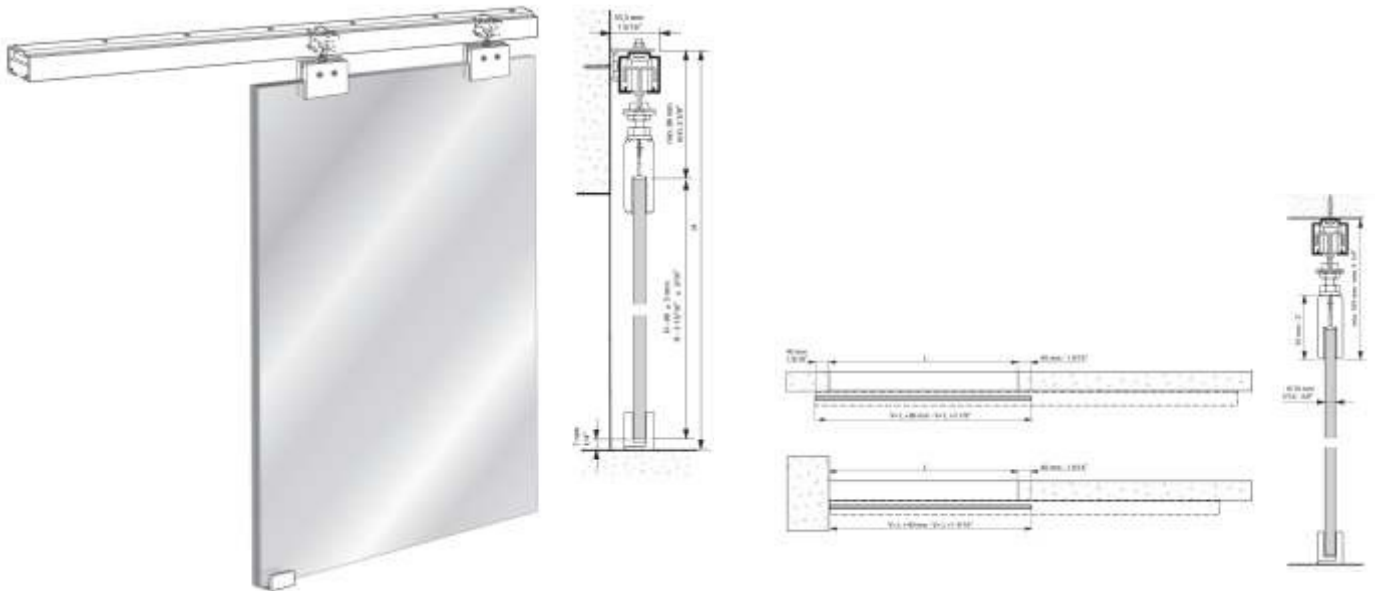

NK GLASS 80

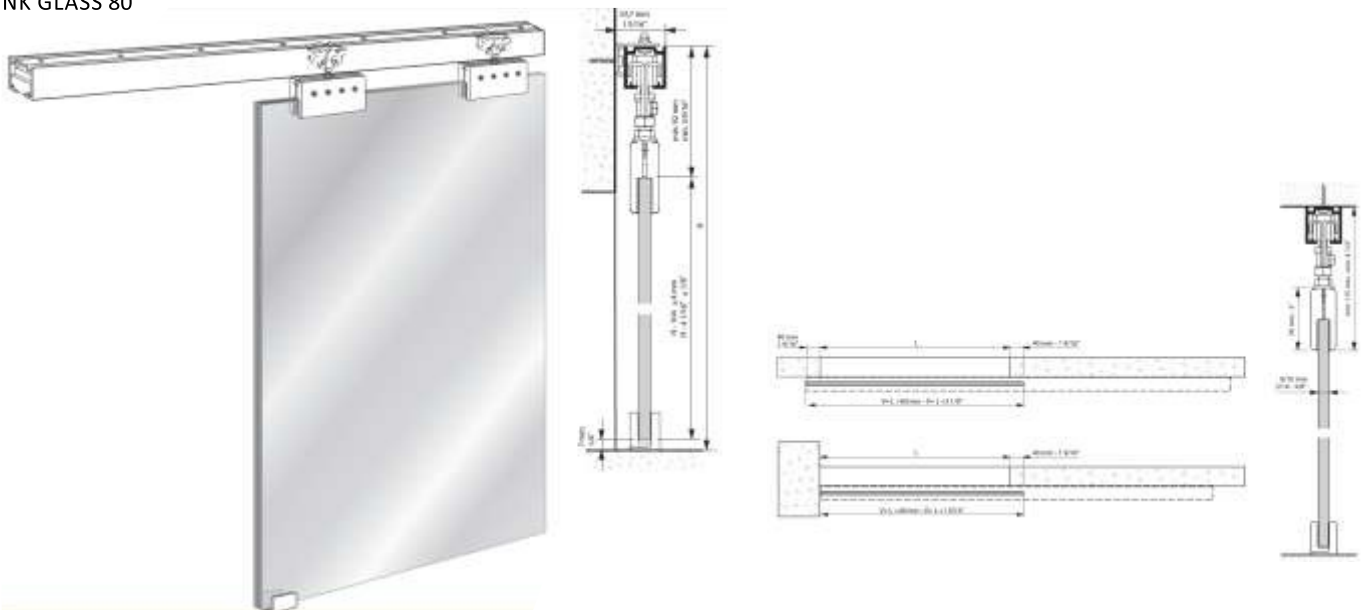

**Klein** KT Glass 80 Diseñado para la instalación de un panel de vidrio sin marco, adaptándose a cualquier espacio.

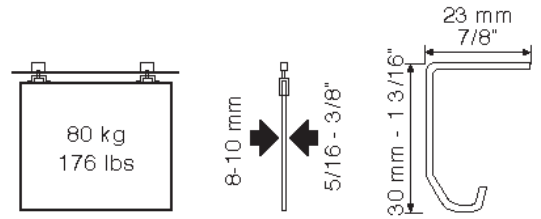

Referencia	Descripción	Acabado
213318KL	Perfil NK Glass 80 2.0 mm	Acero Neocrom
213319KL	Perfil NK Glass 80 3.0 mm	Acero Neocrom
213314KL	Perfil NK Glass 80 5.0 mm	Acero Neocrom



Referencia	Descripción
213997KL	Juego de accesorios KT Glass 80
213387KL	Soporte pared

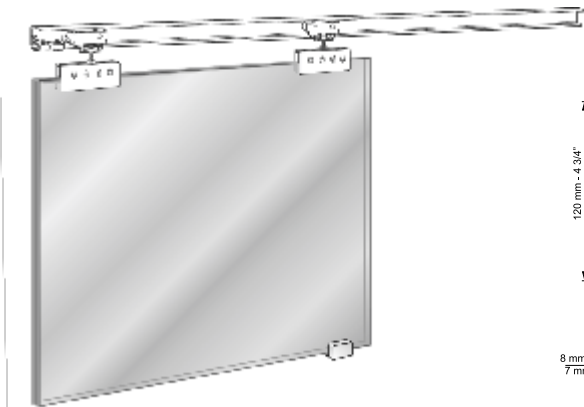

ALZADO KT GLAS 80

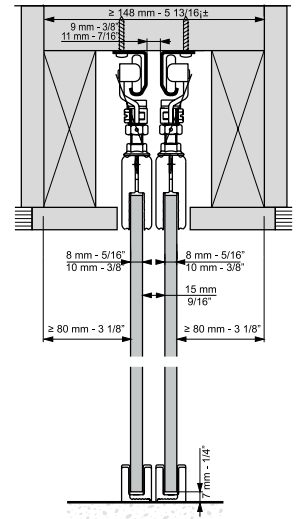
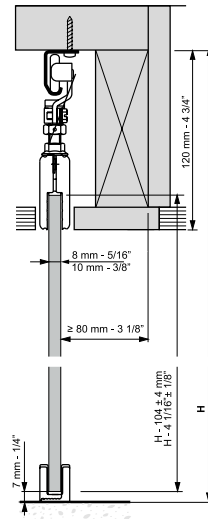
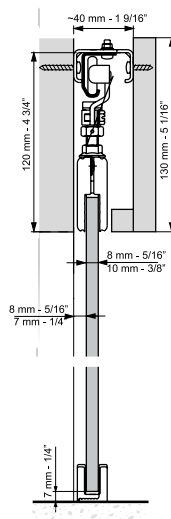

**Klein** KT Glass 180 Expert Diseñado para la instalación de un panel de vidrio sin marco, adaptándose a cualquier espacio.

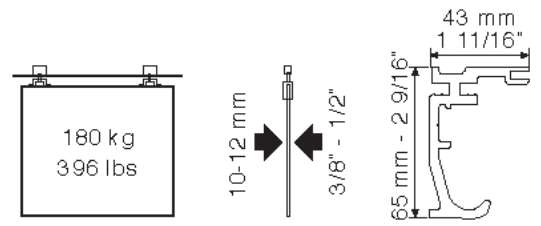

Referencia	Descripción
213620KL	Juego accesorios KT Glass 180 Expert

Referencia	Descripción	Acabado
213601KL	Perfil Aluminio KT Glass 180 Expert 3.0m	Anonizado Mariner
213602KL	Perfil Aluminio KT Glass 180 Expert 4.0m	Anonizado Mariner
213603KL	Perfil Aluminio KT Glass 180 Expert 5.0m	Anonizado Mariner
213621KL	Juego perfil pared aluminio KT Glass 180 Expert 3.0m	Anonizado Mariner
213622KL	Juego perfil pared aluminio KT Glass 180 Expert 4.0m	Anonizado Mariner
213623KL	Juego perfil pared aluminio KT Glass 180 Expert 5.0m	Anonizado Mariner
213641KL	Juego perfil techo aluminio KT Glass 180 Expert 3.0m	Anonizado Mariner
213642KL	Juego perfil techo aluminio KT Glass 180 Expert 4.0m	Anonizado Mariner
213643KL	Juego perfil techo aluminio KT Glass 180 Expert 5.0m	Anonizado Mariner

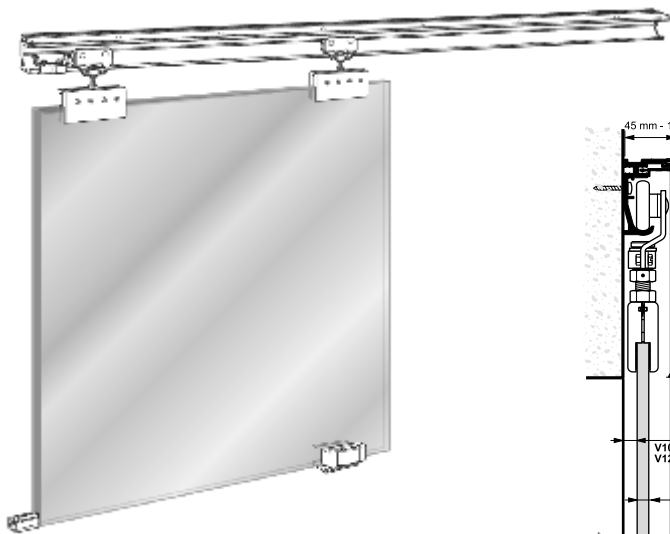

ALZADO KT GLAS 180 EXPERT

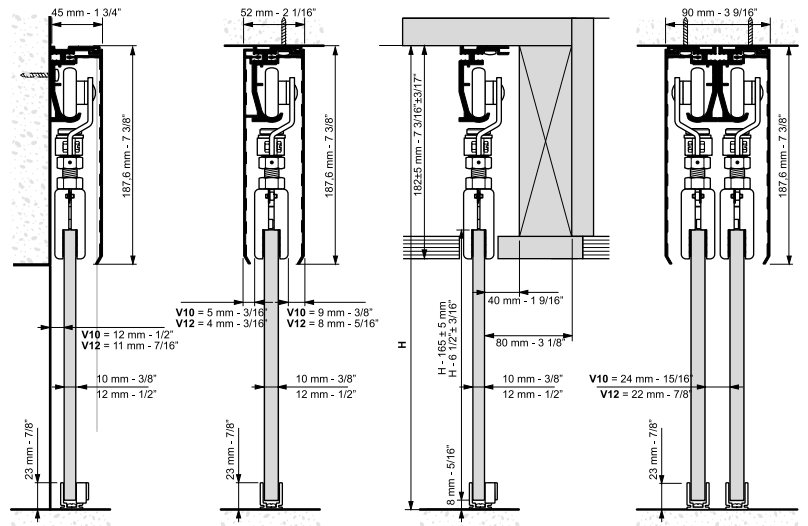

**Klein** Cios Glass 80

Diseñado para paneles dobles paralelos de vidrio sin marco, ideal para vestidores y armarios generando amplitud y más luz de paso



Referencia	Descripción	Acabado
213906KL	Perfil Cios Glass 80 2.0m	Aluminio natural
213907KL	Perfil Cios Glass 80 3.0m	Aluminio natural
213908KL	Perfil Cios Glass 80 6.0m	Aluminio natural



Referencia	Descripción
213997KL	Juego de accesorios Cios Glass 80

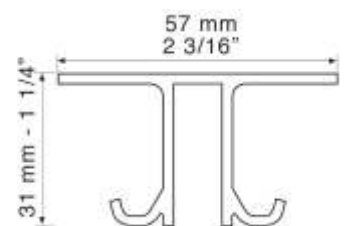
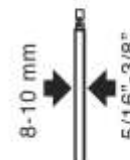
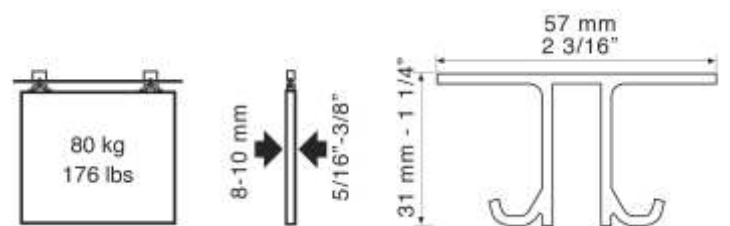
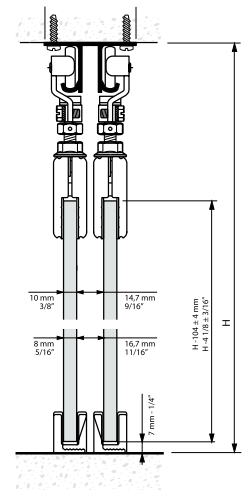
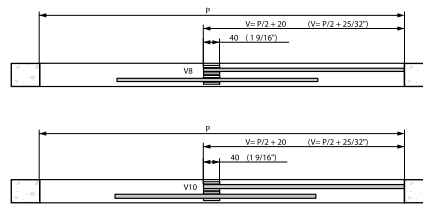
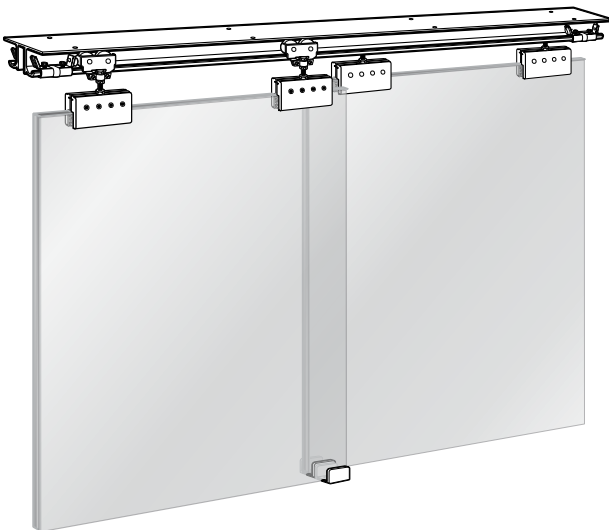

## Klein Extendo

Diseñado para crear ambientes mediante un sistema de paneles de vidrio telescópicos y sincrónicos generando más espacio, más luz de paso y un diseño contemporáneo de las estancias.

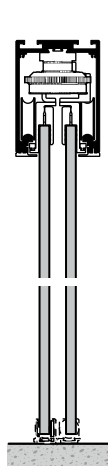
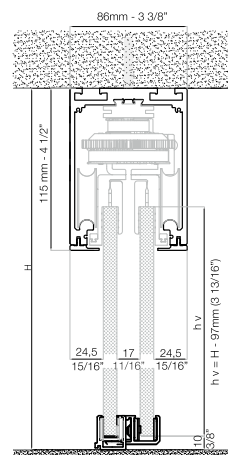

PUERTA CORREDERA

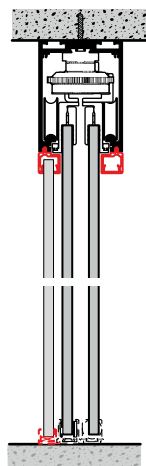

CRISTAL FIJO  
PANEL FIJO

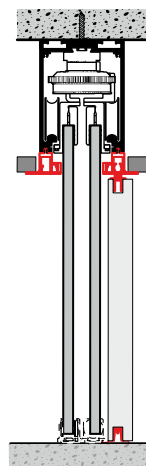

PARED MURO  
FALSO  
TECHO

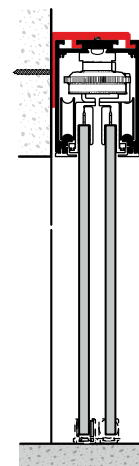

SUELO

NOTA: Instalación bajo pedido



Unikglass +



Puerta única de vidrio

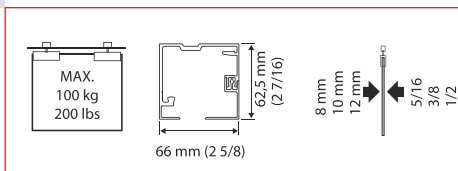
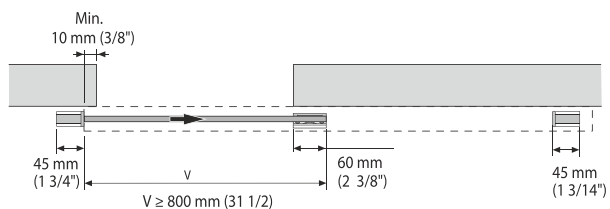



# Unikglass + VISTO

## Instalación a pared

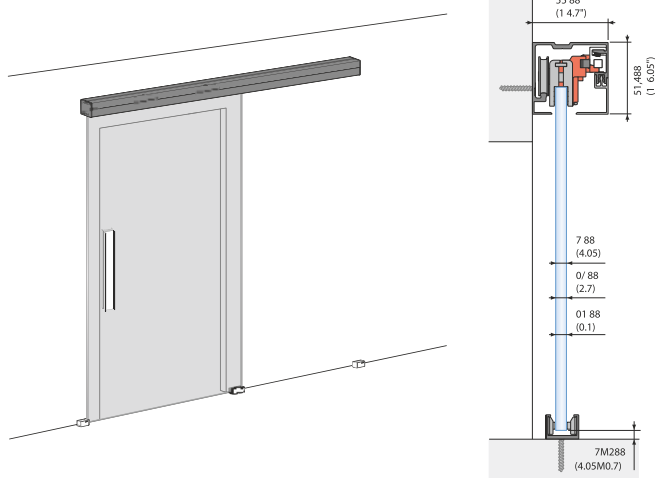

### UNIKGLASS +50

IMG.	REF.	DESCRIPCIÓN
1	2302	PFS. UNIKGLASS+ 50 PARED 2m
	2303	PFS. UNIKGLASS+ 50 PARED 3m
	2304	PFS. UNIKGLASS+ 50 PARED 4m
	2306	PFS. UNIKGLASS+ 50 PARED 6m
3	2300	JGO. ACC. UNIKGLASS+ 50 KSC V8-10
4	2310	JGO. ACC. UNIKGLASS+ 50 KBS+ V8-10

### UNIKGLASS+100

IMG.	REF.	DESCRIPCIÓN
1	2322	PFS. UNIKGLASS+ 100 PARED 2m
	2323	PFS. UNIKGLASS+ 100 PARED 3m
	2324	PFS. UNIKGLASS+ 100 PARED 4m
	2326	PFS. UNIKGLASS+ 100 PARED 6m
3	2350	JGO. ACC. UNIKGLASS+ 100 KSC V10-12
4	2360	JGO. ACC. UNIKGLASS+ 100 KBS+ V10-12

## Instalación a techo

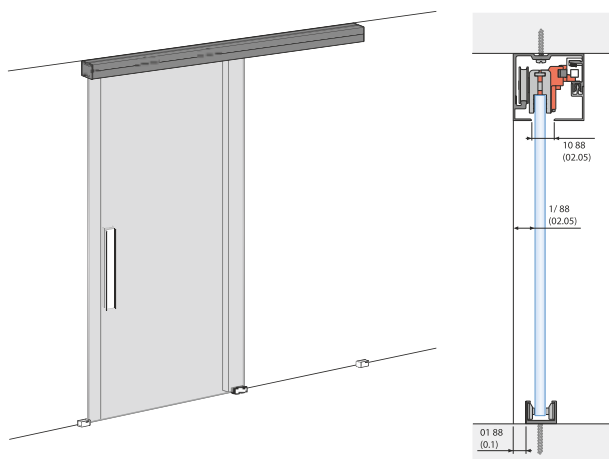

### UNIKGLASS +50

IMG.	REF.	DESCRIPCIÓN
2	2312	PFS. UNIKGLASS+ 50 TECHO 2m
	2313	PFS. UNIKGLASS+ 50 TECHO 3m
	2314	PFS. UNIKGLASS+ 50 TECHO 4m
	2316	PFS. UNIKGLASS+ 50 TECHO 6m
3	2300	JGO. ACC. UNIKGLASS+ 50 KSC V8-10
4	2310	JGO. ACC. UNIKGLASS+ 50 KBS+ V8-10

### UNIKGLASS +100

IMG.	REF.	DESCRIPCIÓN
2	2332	PFS. UNIKGLASS+ 100 TECHO 2m
	2333	PFS. UNIKGLASS+ 100 TECHO 3m
	2334	PFS. UNIKGLASS+ 100 TECHO 4m
	2336	PFS. UNIKGLASS+ 100 TECHO 6m
3	2350	JGO. ACC. UNIKGLASS+ 100 KSC V10-12
4	2360	JGO. ACC. UNIKGLASS+ 100 KBS+ V10-12

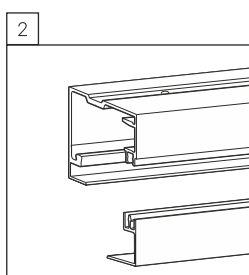
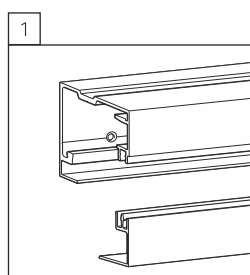

**KSC, Klein Soft Closing**  
Sistema de detención suave controlada.

**KBS, Klein Brake System**  
Tope con freno amortiguador.

# Unikglass + EMPOTRADO

## Empotrado con dintel

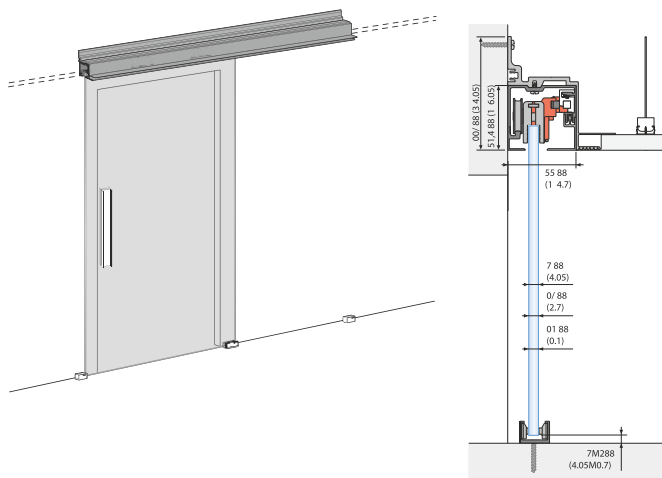

## UNIKGLASS+50

IMG.	REF.	DESCRIPCIÓN
2	2312	PFS. UNIKGLASS+ 50 TECHO 2m
	2313	PFS. UNIKGLASS+ 50 TECHO 3m
	2314	PFS. UNIKGLASS+ 50 TECHO 4m
	2316	PFS. UNIKGLASS+ 50 TECHO 6m
5	2382	PFS. FALSO TECHO UKG+ CON DINTEL 2m
	2383	PFS. FALSO TECHO UKG+ CON DINTEL 3m
	2384	PFS. FALSO TECHO UKG+ CON DINTEL 4m
3	2300	JGO. ACC. UNIKGLASS+ 50 KSC V8-10
	2310	JGO. ACC. UNIKGLASS+ 50 KBS+ V8-10

## UNIKGLASS + 100

IMG.	REF.	DESCRIPCIÓN
2	2332	PFS. UNIKGLASS+ 100 TECHO 2m
	2333	PFS. UNIKGLASS+ 100 TECHO 3m
	2334	PFS. UNIKGLASS+ 100 TECHO 4m
	2336	PFS. UNIKGLASS+ 100 TECHO 6m
5	2382	PFS. FALSO TECHO UKG+ CON DINTEL 2m
	2383	PFS. FALSO TECHO UKG+ CON DINTEL 3m
	2384	PFS. FALSO TECHO UKG+ CON DINTEL 4m
3	2350	JGO. ACC. UNIKGLASS+ 100 KSC V10-12
	2360	JGO. ACC. UNIKGLASS+ 100 KBS+ V10-12

## Empotrado sin dintel

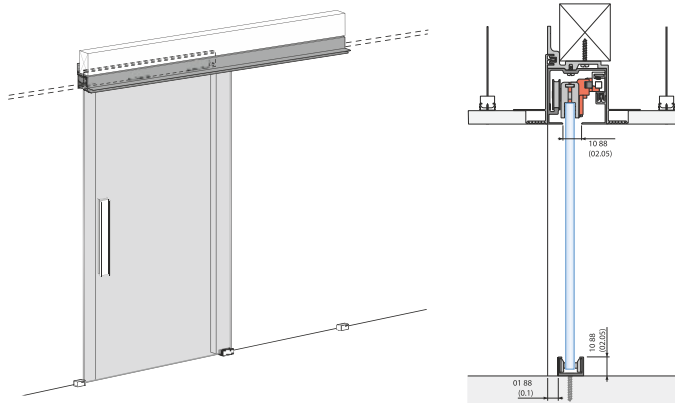

## UNIKGLASS + 50

IMG.	REF.	DESCRIPCIÓN
2	2312	PFS. UNIKGLASS+ 50 TECHO 2m
	2313	PFS. UNIKGLASS+ 50 TECHO 3m
	2314	PFS. UNIKGLASS+ 50 TECHO 4m
	2316	PFS. UNIKGLASS+ 50 TECHO 6m
6	2392	PFS. FALSO TECHO UKG+ SIN DINTEL 2m
	2393	PFS. FALSO TECHO UKG+ SIN DINTEL 3m
	2394	PFS. FALSO TECHO UKG+ SIN DINTEL 4m
	2396	PFS. FALSO TECHO UKG+ SIN DINTEL 6m
3	2300	JGO. ACC. UNIKGLASS+ 50 KSC V8-10
4	2310	JGO. ACC. UNIKGLASS+ 50 KBS+ V8-10

## UNIKGLASS + 100

IMG.	REF.	DESCRIPCIÓN
2	2332	PFS. UNIKGLASS+ 100 TECHO 2m
	2333	PFS. UNIKGLASS+ 100 TECHO 3m
	2334	PFS. UNIKGLASS+ 100 TECHO 4m
	2336	PFS. UNIKGLASS+ 100 TECHO 6m
6	2392	PFS. FALSO TECHO UKG+ SIN DINTEL 2m
	2393	PFS. FALSO TECHO UKG+ SIN DINTEL 3m
	2394	PFS. FALSO TECHO UKG+ SIN DINTEL 4m
3	2350	JGO. ACC. UNIKGLASS+ 100 KSC V10-12
	2360	JGO. ACC. UNIKGLASS+ 100 KBS+ V10-12

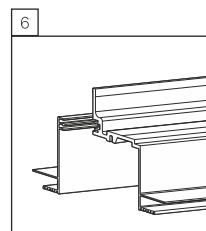
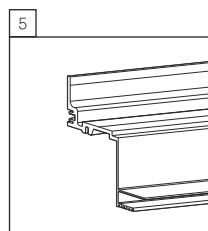
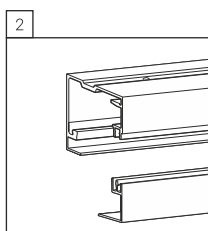

KSC, Klein Soft Closing  
Sistema de detención suave controlada.

KBS, Klein Brake System  
Tope con freno amortiguador.

Rollglass +



Panel fijo y puerta de vidrio

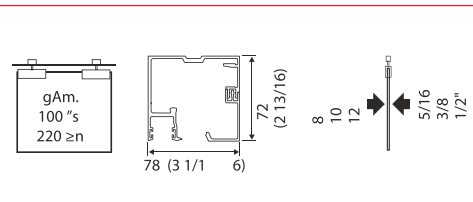
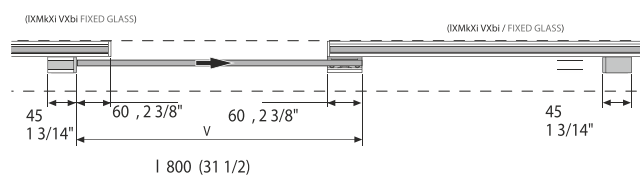

Rollglass + VISTO

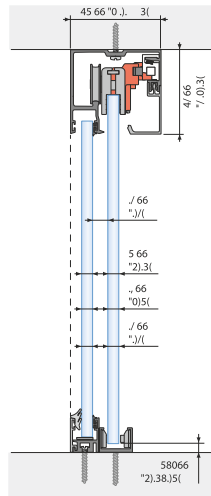
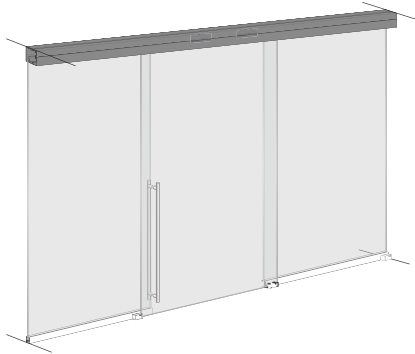

ROLLGLASS +50

IMG.	REF.	DESCRIPCIÓN
1	2402	PFS. ROLLGLASS+ 50 2m
	2403	PFS. ROLLGLASS+ 50 3m
	2404	PFS. ROLLGLASS+ 50 4m
	2406	PFS. ROLLGLASS+ 50 6m
2	2300	JGO. ACC. RG+ 50 KSC V8-10
3	2310	JGO. ACC. RG+ 50 KBS+ V8-10

ROLLGLASS +100

IMG.	REF.	DESCRIPCIÓN
1	2412	PFS. ROLLGLASS+ 100 2m
	2413	PFS. ROLLGLASS+ 100 3m
	2414	PFS. ROLLGLASS+ 100 4m
	2416	PFS. ROLLGLASS+ 100 6m
2	2350	JGO. ACC. RG+ 100 KSC V10-12
3	2360	JGO. ACC. RG+ 100 KBS+ V10-12

Rollglass + EMPOTRADO

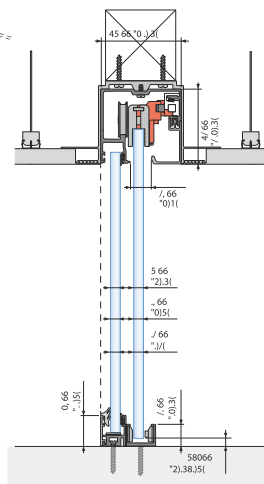
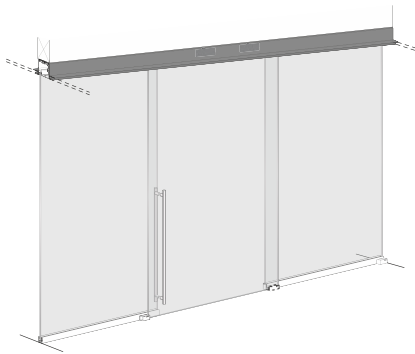

ROLLGLASS +50

IMG.	REF.	DESCRIPCIÓN
1	2402	PFS. ROLLGLASS+ 50 2m
	2403	PFS. ROLLGLASS+ 50 3m
	2404	PFS. ROLLGLASS+ 50 4m
	2406	PFS. ROLLGLASS+ 50 6m
4	2492	PFS. FALSO TECHO RG+ 2m
	2493	PFS. FALSO TECHO RG+ 3m
	2494	PFS. FALSO TECHO RG+ 4m
	2496	PFS. FALSO TECHO RG+ 6m
2	2300	JGO. ACC. RG+ 50 KSC V8-10
3	2310	JGO. ACC. RG+ 50 KBS+ V8-10

ROLLGLASS +100

IMG.	REF.	DESCRIPCIÓN
1	2412	PFS. ROLLGLASS+ 100 2m
	2413	PFS. ROLLGLASS+ 100 3m
	2414	PFS. ROLLGLASS+ 100 4m
	2416	PFS. ROLLGLASS+ 100 6m
4	2492	PFS. FALSO TECHO RG+ 2m
	2493	PFS. FALSO TECHO RG+ 3m
	2494	PFS. FALSO TECHO RG+ 4m
	2496	PFS. FALSO TECHO RG+ 6m
2	2350	JGO. ACC. RG+ 100 KSC V10-12
3	2360	JGO. ACC. RG+ 100 KBS+ V10-12

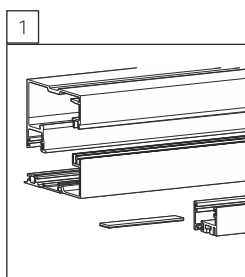

KSC, Klein Soft Closing  
Sistema de detención suave controlada.



KBS, Klein Brake System  
Tope con freno amortiguador.

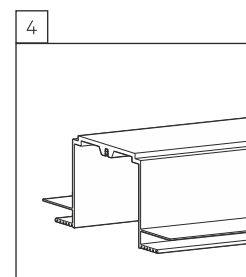

Lite +



Puerta única de madera

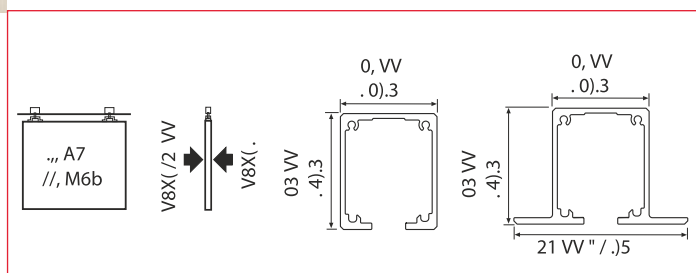
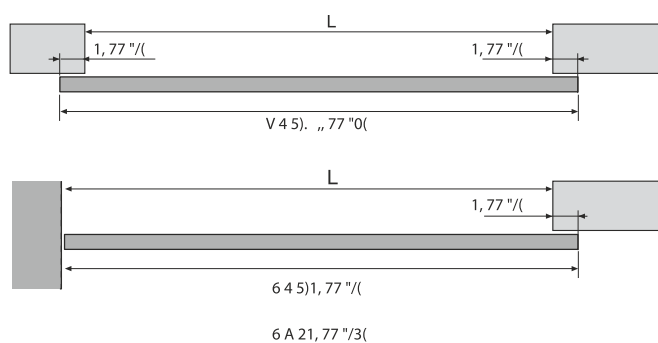

Lite +



LITE+100

IMG.	REF.	DESCRIPCIÓN
	2202	PF. LITE+ 100 2m
	2203	PF. LITE+ 100 3m
1	2204	PF. LITE+ 100 4m
	2206	PF. LITE+ 100 6m
	2212	PF. LITE+ 100 TOP 2m
	2213	PF. LITE+ 100 TOP 3m
2	2214	PF. LITE+ 100 TOP 4m
	2216	PF. LITE+ 100 TOP 6m
10	2200	JGO. ACC. LITE+ KSC SUPERIOR
11	2210	JGO. ACC. LITE+ KSC RETRAC
	2136	PF. SOPORTE PARED 6mm LITE+ 2m
	2137	PF. SOPORTE PARED 6mm LITE+ 3m
5	2138	PF. SOPORTE PARED 6mm LITE+ 4m
	2139	PF. SOPORTE PARED 6mm LITE+ 6m
	2146	PF. SOPORTE PARED 17mm LITE+ 2m
	2147	PF. SOPORTE PARED 17mm LITE+ 3m
6	2148	PF. SOPORTE PARED 17mm LITE+ 4m
	2149	PF. SOPORTE PARED 17mm LITE+ 6m
3	2135	SOPORTE PARED 17mm
4	3387	SOPORTE PARED 6mm
7	2180	JGO. TAPAS LAT. CLIP PF. LITE+
8	2181	JGO. TAPAS LAT. CLIP PF. SOP. PARED 6mm LITE+
9	2182	JGO. TAPAS LAT. CLIP PF. SOP. PARED 17mm LITE+

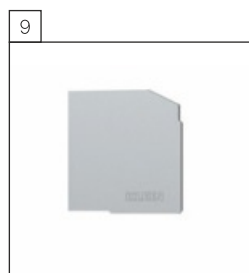
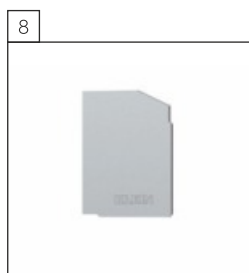
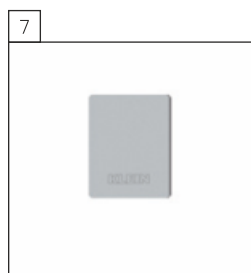
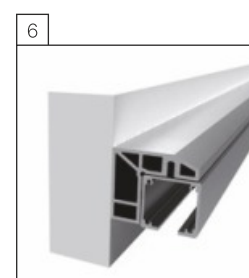
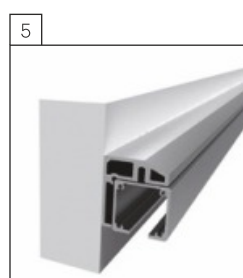
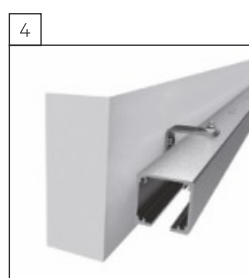
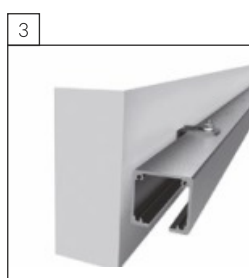
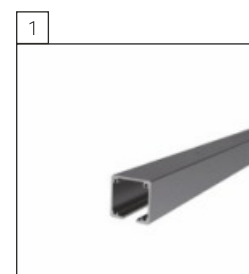



LiteGlass+



Puerta única o paralelas de vidrio

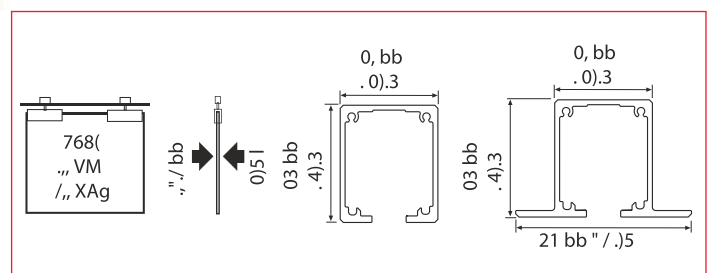
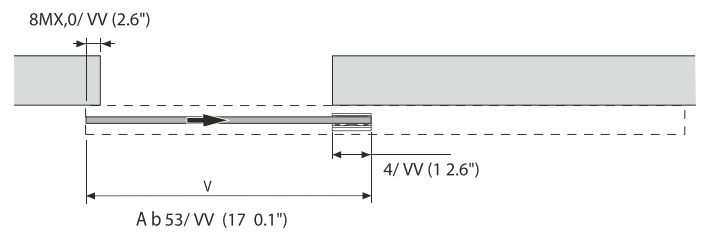

## LiteGlass+

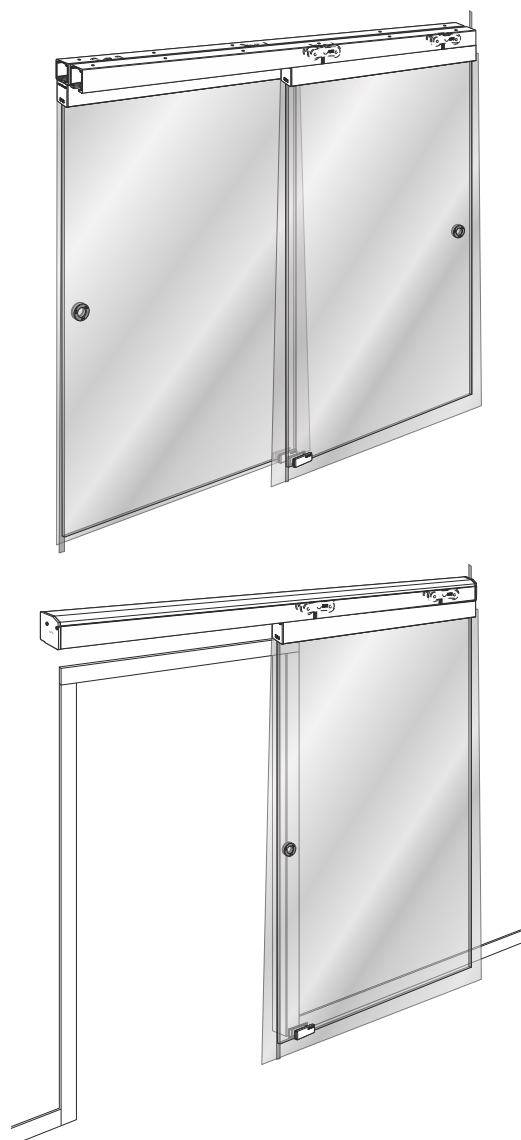

## LITE GLASS +100

IMG.	REF.	DESCRIPCIÓN
1	2202	PF. LITE+ 100 2m
	2203	PF. LITE+ 100 3m
	2204	PF. LITE+ 100 4m
	2206	PF. LITE+ 100 6m
2	2212	PF. LITE+ 100 TOP 2m
	2213	PF. LITE+ 100 TOP 3m
	2214	PF. LITE+ 100 TOP 4m
10	2250	JGO. ACC. LITE GLASS+ KSC V10 + GAL. 1,5m + TAPAS
	2260	JGO. ACC. LITE GLASS+ KSC V12 + GAL. 1,5m + TAPAS
5	2136	PF. SOPORTE PARED 6mm LITE+2m
	2137	PF. SOPORTE PARED 6mm LITE+ 3m
	2138	PF. SOPORTE PARED 6mm LITE+ 4m
	2139	PF. SOPORTE PARED 6mm LITE+ 6m
6	2146	PF. SOPORTE PARED 17mm LITE+ 2m
	2147	PF. SOPORTE PARED 17mm LITE+ 3m
	2148	PF. SOPORTE PARED 17mm LITE+ 4m
	2149	PF. SOPORTE PARED 17mm LITE+ 6m
3	2135	SOPORTE PARED 17mm
4	3387	SOPORTE PARED 6mm
7	2180	JGO. TAPAS LAT. CLIP PF. LITE GLASS+ 100
8	2181	JGO. TAPAS LAT. CLIP PF. SOP. PARED 6mm LITE GLASS+
9	2182	JGO. TAPAS LAT. CLIP PF. SOP. PARED 17mm LITE GLASS+

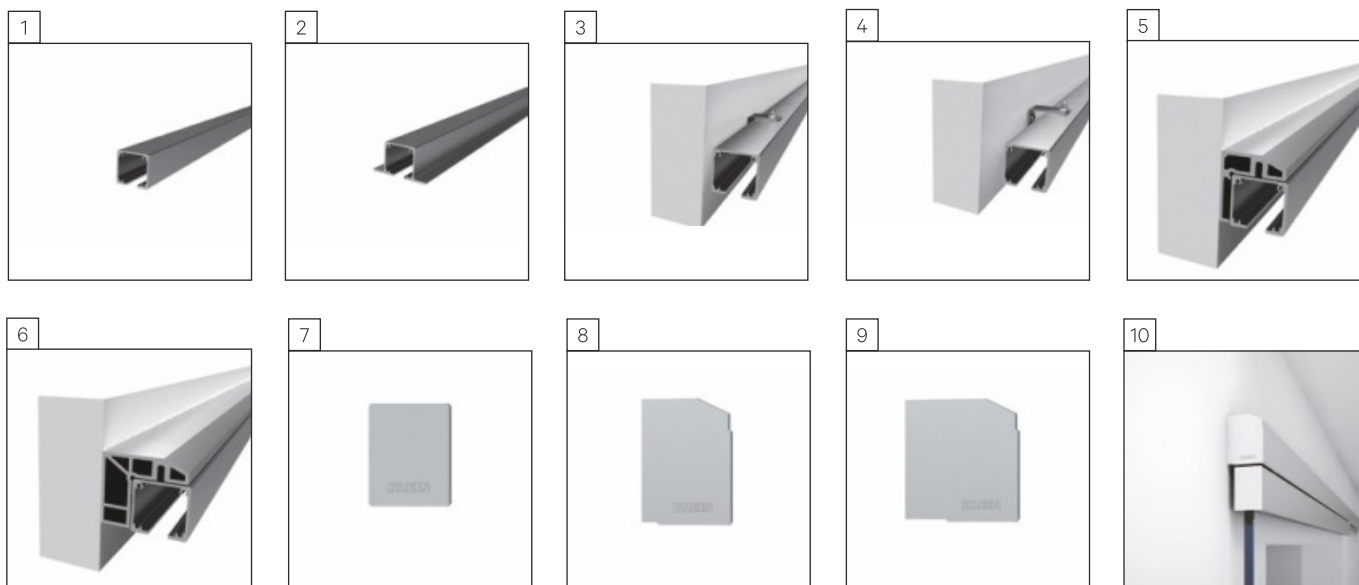

**Klein Unikself** Es el sistema de puerta corredera con autocierre "self closing"



**Klein Rolmatic Compak** Está diseñado para crear ambientes a través de dos paneles fijos y dos paneles móviles de vidrio sincrónicos sin marco, permitiendo deslizar las hojas de manera simultánea



**Klein Pocket Glass** Está diseñado para crear ambientes a través de uno o dos paneles enfrentados de vidrio sin marco, generando más espacio y más luz de paso en las habitaciones correspondientes



**Klein Duoglass**

Está diseñado para crear ambientes a través de dos paneles enfrentados de vidrio sin marco, generando más espacio, más luz de paso y un diseño contemporáneo de las estancias

**Klein Unikmatic**

Está diseñado para crear ambientes a través de dos paneles de vidrio sincrónicos sin marco, permitiendo deslizar las hojas de manera simultánea

**Klein Unikmatic Corner**

Está diseñado para crear ambientes a través de dos paneles de vidrio sincrónicos sin marco, permitiendo deslizar las hojas de manera simultánea





## Corredera Tubular Serie C



Referencia	Descripción	Acabado
101150ST	Barra $\varnothing 25 \times 1.500$ mm	Inox satinado
101200ST	Barra $\varnothing 25 \times 2.000$ mm	Inox satinado
101250ST	Barra $\varnothing 25 \times 2.500$ mm	Inox satinado
101251ST	Barra $\varnothing 25 \times 3.000$ mm	Inox satinado
101254ST	Barra $\varnothing 25 \times 4.000$ mm	Inox satinado
101255ST	Barra $\varnothing 25 \times 5.000$ mm	Inox satinado

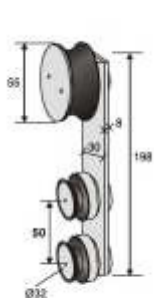

Plano colocación

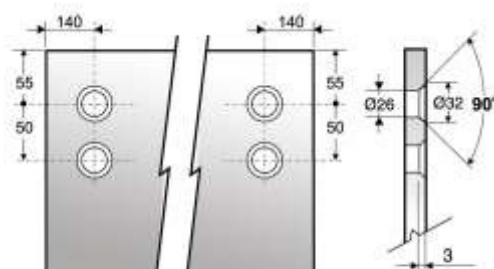

Muesca

Referencia	Descripción	Acabado
101000ST	Perno deslizante rectangular V 10-12 mm	Inox satinado

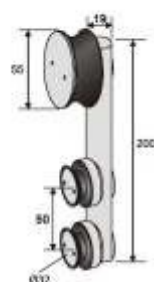

Plano colocación

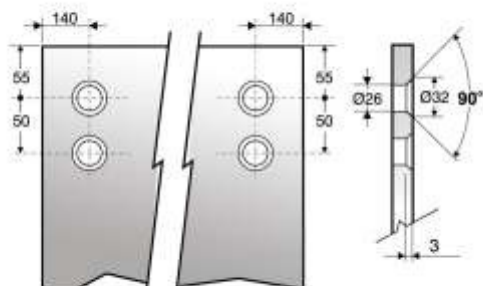

Muesca

Referencia	Descripción	Acabado
101001ST	Perno deslizante tubular V 10-12 mm	Inox satinado



Plano colocación

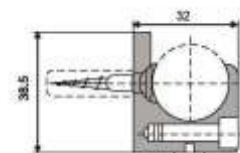

Plano colocación

Referencia	Descripción	Acabado
101002ST	Soporte extremo barra/pared	Inox satinado

Referencia	Descripción	Acabado
105860ST	Soporte central barra/pared	Inox satinado

## Corredera Tubular Serie C

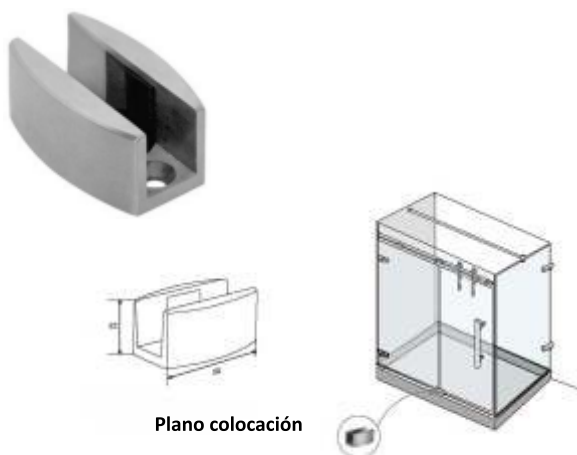

Plano colocación

Referencia	Descripción	Acabado
102042ST	Guía de suelo V 10-12 mm	Inox satinado

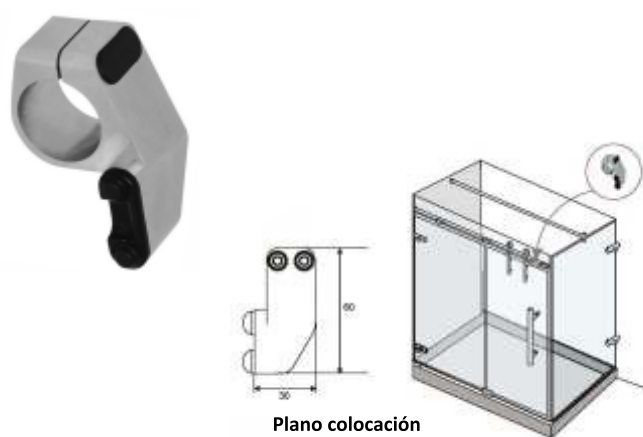

Plano colocación

Referencia	Descripción	Acabado
101702ST	Soporte final de carrera derecha	Inox satinado

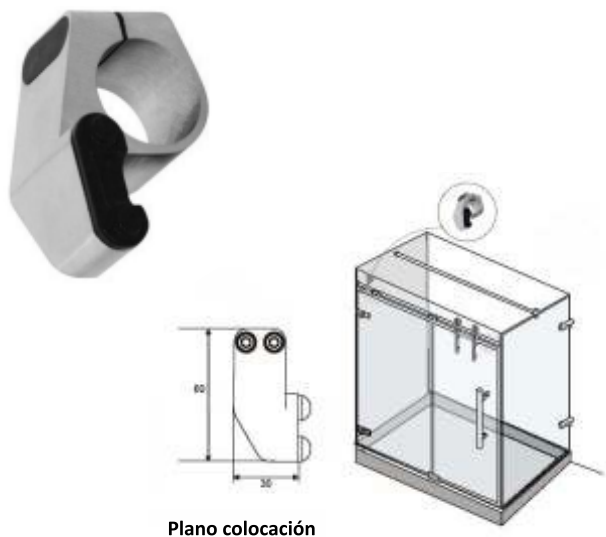

Plano colocación

Referencia	Descripción	Acabado
101703ST	Soporte final de carrera izquierda	Inox satinado

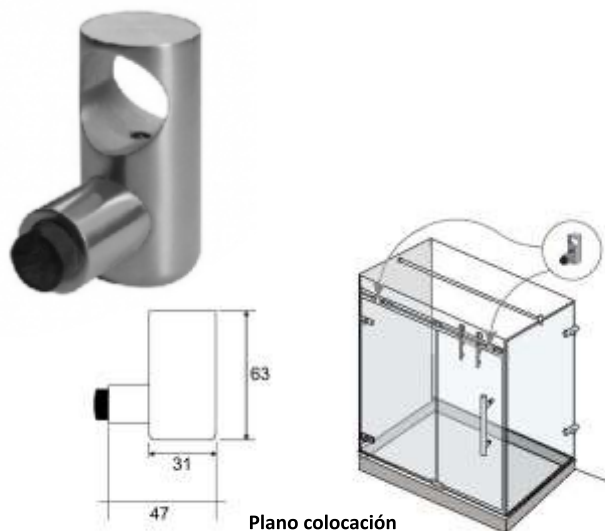

Plano colocación

Referencia	Descripción	Acabado
101006ST	Soporte final de carrera para pernio deslizante	Inox satinado

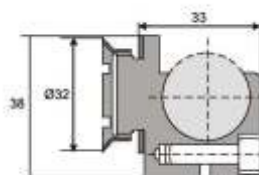

Plano colocación

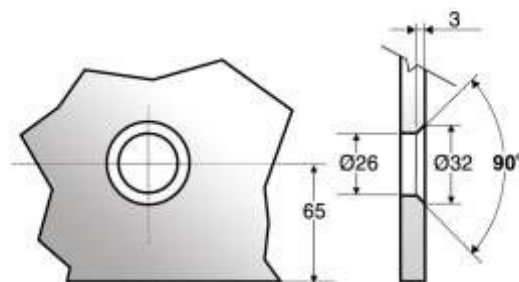

Muesca

Referencia	Descripción	Acabado
101010ST	Soporte central barra/cristal	Inox satinado



## Geze Puertas correderas automáticas

**GEZE EC-Drive**

- Apertura de farmacia con bloqueo contra cualquier intento de forzar las hojas.
- Impulso prioritario cierre anti-robó.
- Paso en sentido único durante el cierre del establecimiento.
- Señal de alarma.
- Sensor anti-sabotaje.

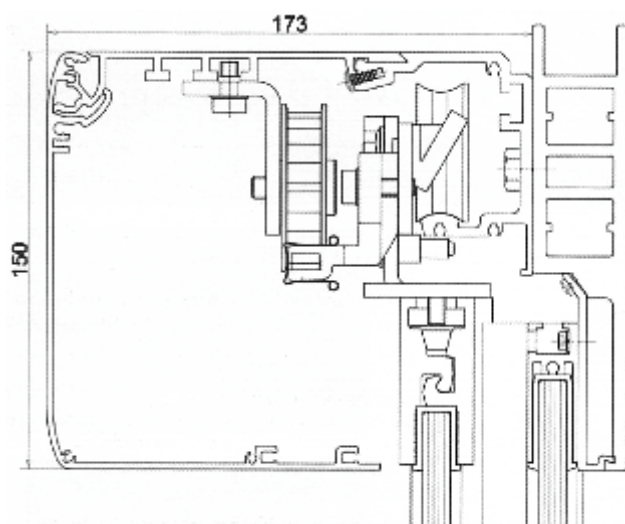
**Automatismos GEZE EC-Drive para:**

- 1 hoja móvil
- 2 hojas móviles

- Con perfilera a presión tipo
- ESG preparada para acristalamiento de seguridad laminado de 5+5 mm.
  - ESG preparada para acristalamiento de seguridad laminado de 6+6 mm.
  - ISO preparado para acristalamiento
    - de seguridad laminado 5+5
    - cristal de cámara de 22 mm.

## Acabado

- lacado en color RAL estándar.
- lacado en color RAL especial.
- anodizado estándar o segunda muestra.
- acero inoxidable

**GEZE EC-Drive modular con sección compacta y herrajes ocultos hasta 240 Kg. para:**

- un ancho de paso libre de:
- mm (700 mm x 3000 mm)x
  - mm de altura libre (máx 3000 mm)

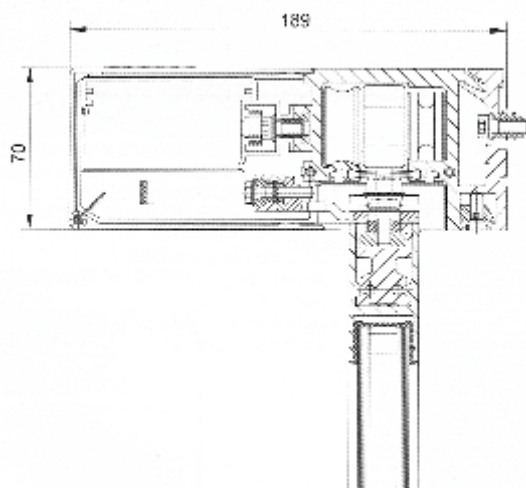

## Geze Puertas abatibles automáticas



Automatismo electrohidráulico para puertas batientes hasta 250 Kg  
Homologado para puertas cortafuegos.

#### Características

- Funciones regulables incluyen ajuste de velocidad de apertura y cierre, permanencia en apertura, y golpe final.
- En caso de falta de corriente el automatismo actúa de cierrpuertas hidráulico.
- Posibilidad de conectar todo tipo habitual de sensores de movimiento y seguridad.
- Peso máximo hoja batiente: 250 Kg.
- Fuerza EN 1154,3-6 con brazo normal.
- Velocidad de apertura y cierre regulable entre 75°-0°.
- Dimensiones ancho x alto x profundidad: 690 x 100 x 120 mms.  
Peso: aprox. 13 Kg.

#### Campo de aplicación

- Automatismo electro-hidráulico para todo tipo de puertas batientes de una o dos hojas.
- Anchura máxima de hoja 1.400 mm.
- Para montaje DIN izquierda y DIN derecha.
- Homologación para puertas cortafuegos.
- Ejecuciones con sistemas de secuencia de cierre para dos hojas.

**Geze** Puertas abatibles automáticas



**Montaje sobre lado bisagra**  
Eplano Nº 70107-ep01

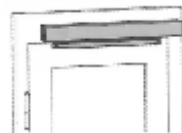

Montaje sobre marco con guía de deslizamiento

Máx profundidad de dintel: 40 mm.

Máx vuelo de puerta: 40 mm.

**Fijación con placa de montaje**

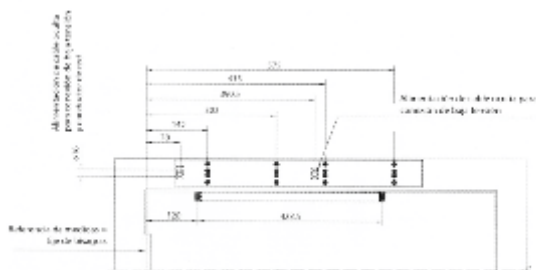
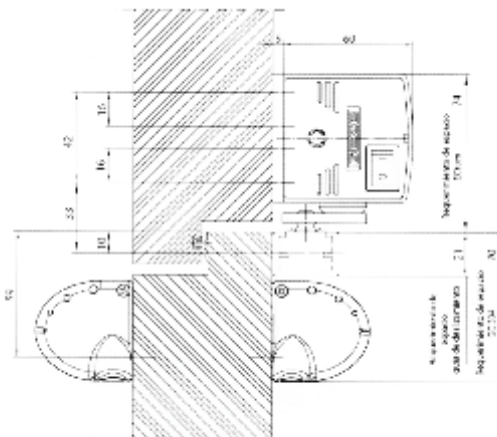

**Disponible en nuestra página web**  
Galería de planos en dxf.

**Ecturn: abrir y cerrar puertas de manera comfortable**

Ecturn cumple todos los requisitos para la eliminación de barreras arquitectónicas

**Características del producto**

- Funcionamiento electro-mecánico extremadamente silencioso.
- Cumple los requisitos para una construcción exenta de barreras arquitectónicas.
- Los sensores de seguridad pueden ser empleados como estándar.
- Manejo flexible (mando manual, automático o apertura mantenida).
- Reversión automática ante detección de obstáculos.
- GEZE Ecturn puede ser operado tanto en modo de baja energía como también en modo automático según DIN 18650.

Concebido para puertas en áreas interiores, en las cuales es significativa la ausencia de barreras arquitectónicas.

Ecturn es la solución ideal para puertas en habitaciones en hospitales, establecimientos asistenciales y en habitaciones asistidas.

Idóneo para hoteles con un estándar elevado y finalmente en la construcción privada de viviendas.

**Campo de ajuste**

- Dimensiones del accionamiento (AxHxP): 580 x 60 x 60 mm.
- Peso 3 Kg.
- Alimentación de corriente: 110-230 V CA / 50-60 Hz.
- Peso máx. de hoja: 125 Kg.

**Campo de aplicación**

- Para todos los casos de aplicación en área interior.
- GEZE Ecturn permite todos los tipos de instalación, tanto para puertas DIN izquierdas como DIN derechas.
- Anchura mín. de hoja: 650 mm.
- Anchura máx. de hoja: 1.100 mm.
- Ángulo de apertura máx. de puerta 110°.

**Versión estandar**

Control, motor, engranaje, fuente de alimentación, conexión de red con cable y clavija de red.

Colores estandar:  
Negro ID. 110397  
Blanco ID. 110398  
Gris ID. 110399

**Opciones**

- Modelo Ecturn con batería
- Modelo Ecturn con activación a distancia.





## Geze Puertas correderas circulares

**Puerta corredera curva  
semicircular Slimdrive SC**

- Automatismo con revestimiento de banda circular para instalación semicircular y también de segmentos arqueados.
- Para funcionamiento de puerta cancela, en combinación con puertas correderas lineales.
- Disponible en las variantes semicirculares y de arco rebajado.
- Zona interna de techo libre (opcional).

**Características del producto**

- Estética agradable y gran transparencia gracias al tamaño reducido del automatismo de sólo 7 cm.
- Máxima luminosidad.
- Elevado ahorro de espacio.
- Radio y altura a elección gracias a la división específica de GEZE de construcciones especiales.
- Hasta un 40% más de anchura útil de paso.
- Dispositivo de seguridad mediante sensores ópticos verticales.
- En la variante -FR con apertura mecánica también con cortes eléctricos.
- Múltiples posibilidades de combinación y numerosas funciones opcionales permiten desarrollar al máximo su creatividad.

Al principio se encuentra la puerta, invita a los visitantes, se retira cediendo el paso con elegancia. La puerta transmite la primera impresión, es como una tarjeta de visita, y es importante que sea positiva. Tiene que ser elegante y con gran prestigio. Una puerta circular GEZE es aquí, es lo acertado.

- Puerta cancela en configuración circular de 360°.

## ■ Opciones:

- Tejadillo
- Iluminación
- Revestimiento del pavimento.

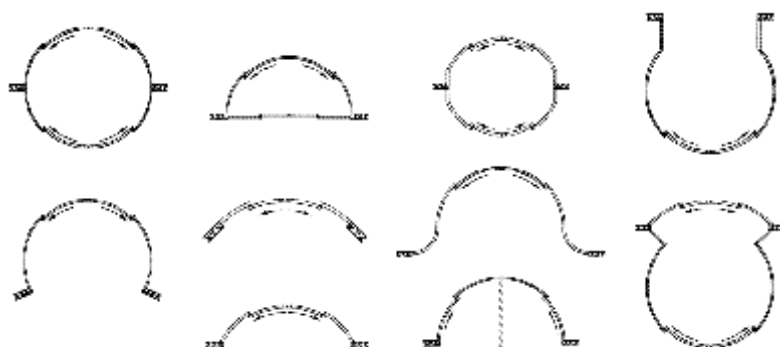



SUVISUR



SUMINISTROS PARA EL VIDRIO DEL SUR, S.L.  
Pol. Ind. "Los Jardales" - Urbanización Linaves, 3  
23700 Linares (Jaén) Spain  
Tel. (+34) 953 602 064  
Tel. y Fax: (+34) 953 602 065  
[info@suvisur.com](mailto:info@suvisur.com) | [www.suvisur.com](http://www.suvisur.com)